

Digital Surround Headphone System

Operating Instructions _____ **GB**

Mode d'emploi _____ **FR**

Manual de instrucciones _____ **ES**

사용설명서 _____ **KR**

MDR-DS4000

WARNING

To prevent fire or shock hazard, do not expose the unit to rain or moisture.

To prevent fire or shock hazard, do not place objects filled with liquids, such as vases, on the apparatus.

To avoid electrical shock, do not open the cabinet. Refer servicing to qualified personnel only.

Do not install the appliance in a confined space, such as a bookcase or built-in cabinet.

For the customers in the USA

Owner's Record

The model number is located at the bottom of the processor and the left inner side of the headband.

The serial number is located at the bottom of the processor and the inner side of the battery compartment.

Record these numbers in the spaces provided below. Refer to them whenever you call upon your Sony dealer regarding this product.

Model No. MDR-DS4000

Processor DP-IF4000

Headphones MDR-IF4000

Serial No.

Processor _____

Headphones _____

NOTICE FOR THE CUSTOMERS IN THE U.S.A.

NOTE

This equipment has been tested and found to comply with the limits for a Class B digital device, pursuant to Part 15 of the FCC Rules. These limits are designed to provide reasonable protection against harmful interference in a residential installation. This equipment generates, uses, and can radiate radio frequency energy and, if not installed and used in accordance with the instructions, may cause harmful interference to radio communications. However, there is no guarantee that interference will not occur in a particular installation. If this equipment does cause harmful interference to radio or television reception, which can be determined by turning the equipment off and on, the user is encouraged to try to correct the interference by one or more of the following measures:

- Reorient or relocate the receiving antenna.
- Increase the separation between the equipment and receiver.
- Connect the equipment into an outlet on a circuit different from that to which the receiver is connected.
- Consult the dealer or an experienced radio/TV technician for help.

You are cautioned that any changes or modifications not expressly approved in this manual could void your authority to operate this equipment.

For the customers in the USA and Canada

RECYCLING NICKEL METAL HYDRIDE BATTERIES

Nickel Metal Hydride batteries are recyclable. You can help preserve our environment by returning your used rechargeable batteries to the collection and recycling location nearest you.



For more information regarding recycling of rechargeable batteries, call toll free 1-800-822-8837, or visit <http://www.rbrrc.org/>

Caution: Do not handle damaged or leaking Nickel Metal Hydride batteries.



Disposal of Old Electrical & Electronic Equipment (Applicable in the European Union and other European countries with separate collection systems)

This symbol on the product or on its packaging indicates that this product shall not be treated as household waste. Instead it shall be handed over to the applicable collection point for the recycling of electrical and electronic equipment. By ensuring this product is disposed of correctly, you will help prevent potential negative consequences for the environment and human health, which could otherwise be caused by inappropriate waste handling of this product. The recycling of materials will help to conserve natural resources. For more detailed information about recycling of this product, please contact your local city office, your household waste disposal service or the shop where you purchased the product.

Table Of Contents

Main Features	4
Checking the Components and Accessories	5
Location and Function of Parts ...	6
Front Panel of the Processor	6
Rear Panel of the Processor	7
Headphone Part Descriptions	8
Charging the Supplied Rechargeable Nickel-metal Hydride batteries	9
Inserting the supplied rechargeable nickel-metal hydride batteries	9
Charging	10
Checking the remaining battery power	12
Using the headphones with alkaline batteries (sold separately)	12
Connecting the Headphone System	13
Connecting the processor to digital components	13
Connecting the processor to analogue components	14
Listening to the Sound of a Connected Component	16
Enjoying with Additional Headphones	21
Replacing the Ear Pads	22
Troubleshooting	23
Precautions	26
Specifications	27

GB

Main Features

The MDR-DS4000 is a digital surround headphone system using digital infrared transmission. You can enjoy multi-channel surround sound with headphones by simply connecting the digital surround processor to a DVD player or a Digital TV, a Digital Broadcasting Satellite Receiver, etc., with the supplied optical digital connecting cable.

- Cordless headphones using a digital infrared transmission system which reproduce uncompressed transmission sound, resistant to external noise and interference.
- Compatibility of MDR-DS4000 with a wide variety of audio formats. Compatible with Dolby Digital*, Dolby Pro Logic II*, DTS*, and MPEG-2 AAC* formats. (Proprietary algorithm allows full reproduction of "Dolby Digital Surround EX" software.)
- Stunning 5.1ch surround sound capability based on newly developed XD technology.
- Battery is automatically charged by placing the headphones on the processor.
- Built-in audio compression function for easy listening even in the bursting and whispering sound by compressing the dynamic range.
- Built-in digital through terminal. Signal to the DIGITAL IN terminal is parallel routed through, for convenient integration into your existing system with no need to reconfigure your hookup.
- Self-adjusting mechanism headband eliminating the need for adjustment.
- Auto Power On/Off function automatically turns on the headphones when you put them on, and turns them off when they are removed.
- Uses either rechargeable nickel-metal hydride batteries (supplied) or commercially available (size AAA) alkaline batteries.

*** The digital surround processor for this system incorporates the Dolby Digital decoder, the Dolby Pro Logic II decoder, the DTS decoder and the MPEG-2 AAC decoder.**

Manufactured under licence from Dolby Laboratories and Digital Theater Systems, Inc.

"Dolby," "Pro Logic," the "AAC" logo and the double-D symbol are trademarks of Dolby Laboratories.

"DTS" and "DTS VIRTUAL " are trademarks of Digital Theater Systems, Inc.

AAC patent marking

Pat. 5,848,391; 5,291,557; 5,451,954; 5 400 433; 5,222,189; 5,357,594; 5 752 225; 5,394,473; 5,583,962; 5,274,740; 5,633,981; 5 297 236; 4,914,701; 5,235,671; 07/640,550; 5,579,430; 08/678,666; 98/03037; 97/02875; 97/02874; 98/03036; 5,227,788; 5,285,498; 5,481,614; 5,592,584; 5,781,888; 08/039,478; 08/211,547; 5,703,999; 08/557,046; 08/894,844

The validity of the CE marking is restricted to only those countries where it is legally enforced, mainly in the countries EEA (European Economic Area).

Checking the Components and Accessories

Before setting up the system, check that all of the components are included.

Processor DP-IF4000 (1)

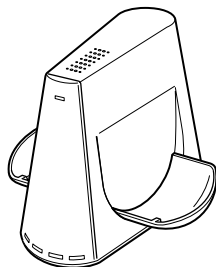

Cordless stereo headphones MDR-IF4000 (1)



AC power adaptor (1)

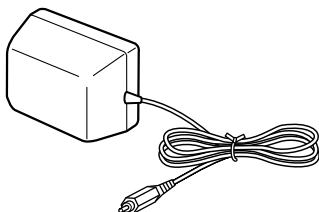

Rechargeable nickel-metal hydride batteries BP-HP550 (2)

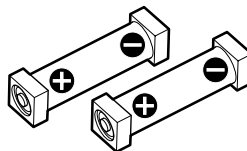

Optical digital connecting cable (rectangular type ↔ rectangular type) (1)

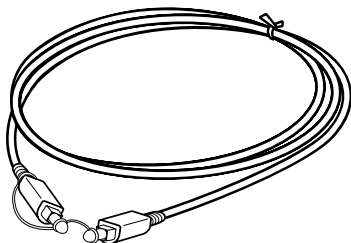

Location and Function of Parts

Front Panel of the Processor

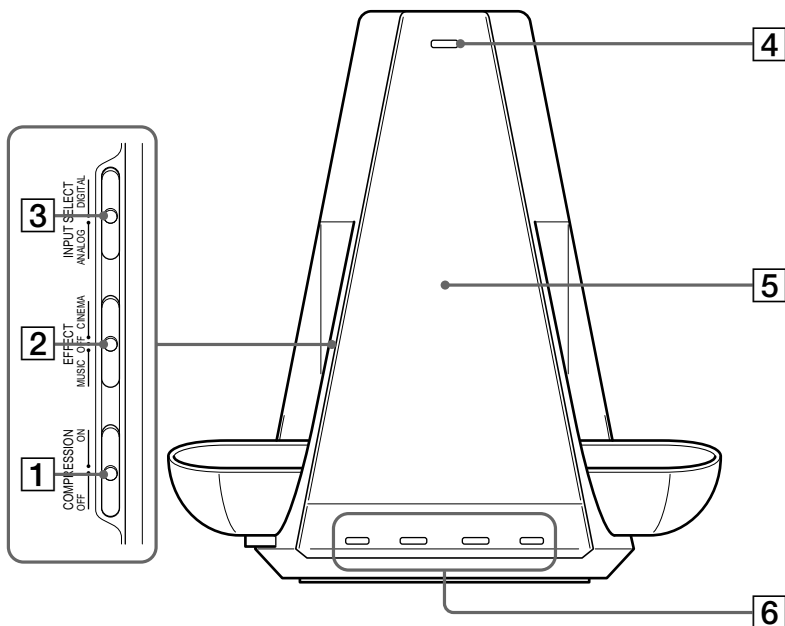

1 COMPRESSION switch
(see page 18 for details).

2 EFFECT switch
(see page 17 for details).
Slide to select the sound field (OFF/
CINEMA/MUSIC).

3 INPUT SELECT switch
Slide to select the input source
(DIGITAL/ANALOG).

4 CHG indicator
Lights red while charging.

5 Infrared emitter
Set the emitter in a position so that there
is a straight, unobstructed path to the
sensor.

6 DECODE MODE indicator
(see page 18 for details).

Rear Panel of the Processor

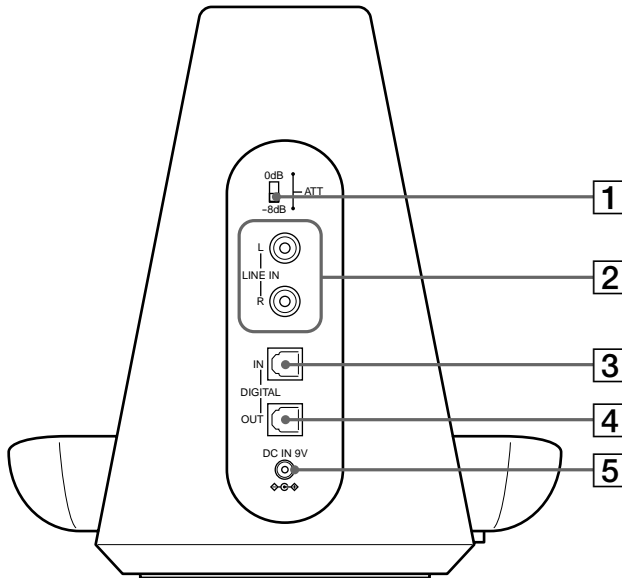

1 ATT (attenuator) switch

Set this switch to “0dB” if the volume is too low at analogue input. Normally, this switch should be set to “-8dB.”

2 LINE IN jacks

(see page 14 for details)

Connect the audio output jacks on audio or video component (sold separately), such as a video cassette player or TV, to these jacks.

3 DIGITAL IN jack

(see page 13 for details)

Connect a DVD player, Digital Broadcasting Satellite Receiver, or other digital component (sold separately) to this jack.

4 DIGITAL OUT jack

(see page 13 for details)

Connected components' digital signal integrity retained when installed.

5 DC IN 9V jack

Connect the supplied AC power adaptor to this jack. (Be sure to use the supplied AC power adaptor. Using products with different plug polarity or other characteristics can cause a malfunction.)

Headphone Part Descriptions

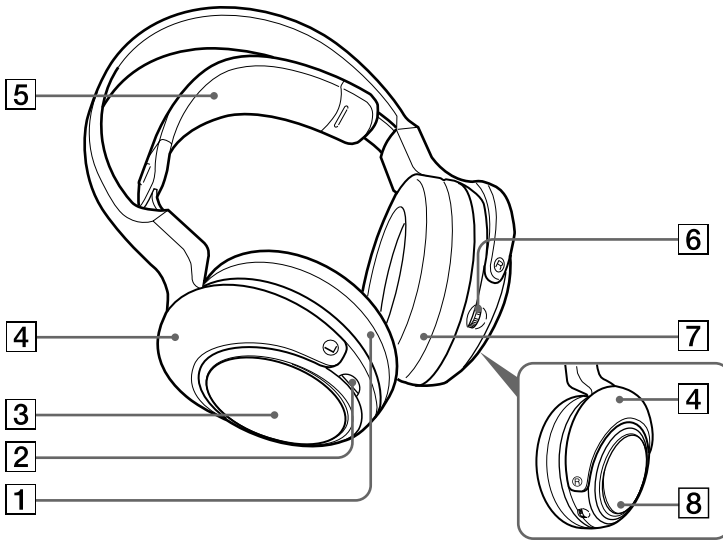

1 Ear pad (left)

2 Battery case button

3 Battery case

Press the button of the left housing to open the battery compartment lid. This battery case is for the rechargeable nickel-metal hydride batteries (supplied) or commercially available (size AAA) alkaline batteries only.

4 Infrared sensor

There are infrared sensors in two locations on both sides.

5 Self-adjusting band

The headphones automatically turn on when you put them on.

6 VOL (Volume) control

Use to adjust the volume.

7 Ear pad (right)

8 POWER indicator

By pulling up the self-adjusting band, the indicator lights red when battery power is sufficient.

Charging the Supplied Rechargeable Nickel-metal Hydride batteries

The supplied rechargeable nickel-metal hydride batteries are not charged from the first time you use them. Be sure to charge them before use.

To charge the headphones, place them on the processor.

Inserting the supplied rechargeable nickel-metal hydride batteries

- 1** Press the button of the left housing to open the battery compartment lid. The battery compartment lid comes off.

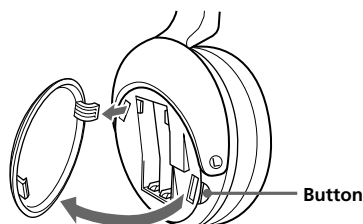

- 2** Insert the supplied rechargeable nickel-metal hydride batteries into the battery compartment matching the \oplus terminal on the batteries to the \oplus marks in the compartment.

Do not attempt to charge any other kind of battery with this unit.

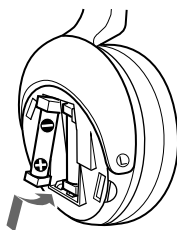

- 3** Close the battery compartment lid.

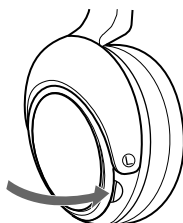

Charging

- 1 If your AC power adaptor is equipped with a voltage selector, first be sure that it is set to the correct voltage for your area before connecting it to an AC outlet.

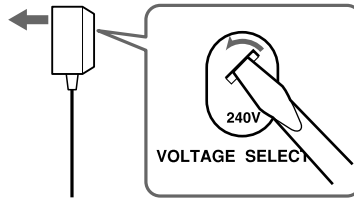

- 2 If your AC power adaptor is equipped with an on/off switch, set it to ON. The power is supplied to the processor.

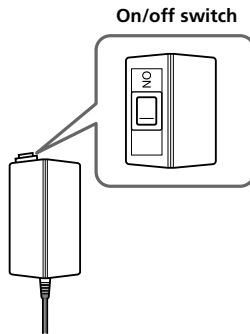

- 3 Connect the supplied AC power adaptor to the processor.

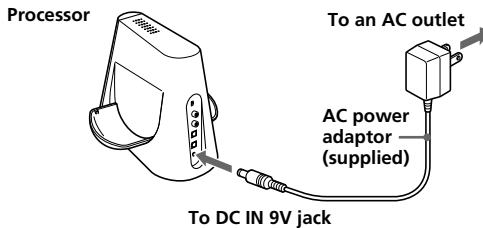

Notes

- Be sure to use the supplied AC power adaptor. Using AC adaptors with different plug polarity or other characteristics can cause product failure.



Unified polarity plug

- Be sure to always use the supplied AC power adaptor. Even AC power adaptors having the same voltage and plug polarity can damage this product due to the current capacity or other factors.

4 Rest the headphones on the processor so that the headphones' contact point meets the processor's contact pin while making sure that the CHG indicator lights up.

It takes approx. 16 hours to fully charge the battery (the CHG indicator goes off when charging is complete).

When placing the headphones on the processor, be sure to hold them with both hands so that the right and left housings are horizontal. Place the headphones vertically on the processor then tilt them back until a click is heard.

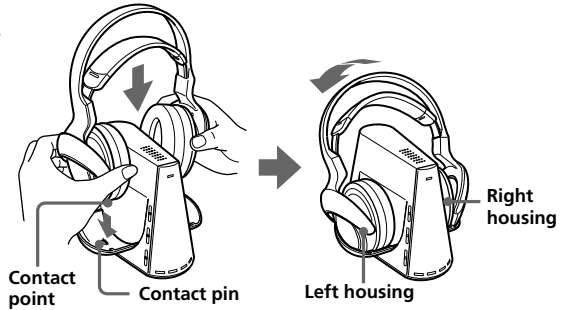

If the CHG indicator is not lit

Check if the right and left headphones are rested on the processor correctly. The indicator will not light up if the headphones' contact point does not meet the processor's contact pin. In this case, remove the headphones and place them on the processor again so that the indicator lights up.

To recharge the headphone battery after use

Place the headphones on the processor after use. The CHG indicator lights up, and the DECODE MODE indicator goes off, and then charging starts.

Since the built-in timer recognizes when charging is complete (approx. 16 hours), there is no need to remove the headphones from the processor after charging has completed.

Notes

- The processor automatically turns off while charging the batteries.
- This system is designed to charge only the supplied rechargeable batteries, type BP-HP550 for safety. Note that other types of rechargeable batteries cannot be charged with this system.
- If dry batteries are installed, they cannot be charged.
- Do not attempt to use the supplied BP-HP550 rechargeable batteries for other components. They are for use with this system only.
- Charge in an environmental temperature of between 0°C and 40°C (between 32°F and 104°F).
- Do not touch the contact pins of the processor. If a contact pin becomes dirty, charge may not be possible.

Charging and usage hours

Approx. charging hours	Approx. usage time*1
16 hours*2	7 hours*3

*1 at 1 kHz, 1 mW + 1 mW output

*2 hours required to fully charge empty batteries

*3 Time stated above may vary, depending on the temperature or conditions of use.

Checking the remaining battery power

Pull up the self-adjusting band and check the POWER indicator located on the right housing. The batteries are still serviceable when the indicator lights red.

Charge the rechargeable batteries or install new alkaline batteries if the POWER indicator light dims, flashes, or the sound becomes distorted or intermittent.

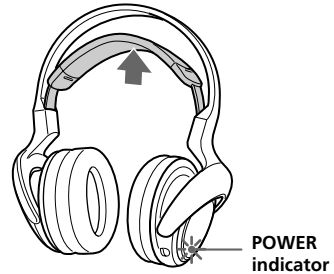

Note

The rechargeable nickel-metal hydride batteries should be replaced with new ones when they last only half the expected time, after a full charge has been performed. The rechargeable batteries, type BP-HP550, are not commercially available. You can order the batteries from the store where you purchased this system, or at your nearest Sony dealer.

Using the headphones with alkaline batteries (sold separately)

Commercially available (size AAA) alkaline batteries can also be used to power the headphones. Install the batteries in the same manner as described in “Inserting the supplied rechargeable nickel-metal hydride batteries” (page 9).

When dry batteries are installed, the battery charge function is not activated.

Battery life

Battery	Approx. hours* ¹
Sony alkaline battery LR03/AM-4(N)	13 hours* ²

*¹ at 1 kHz, 1 mW + 1 mW output

*² Time stated above may vary, depending on the temperature or conditions of use.

Notes on Batteries

- Do not charge a dry battery.
- Do not carry a battery together with coins or metallic objects. Heat can be generated by the battery if its positive and negative terminals are accidentally shorted.
- When you are not going to use the unit for a long time, remove the batteries to avoid damage from battery leakage or corrosion.

See “Checking the remaining battery power” for details about checking the remaining battery power.

Connecting the Headphone System

Connecting the processor to digital components

Use the supplied optical digital connecting cable to connect the optical digital output jack*1 on a DVD player, Digital Broadcasting Satellite Receiver or other digital component*2 to the DIGITAL IN jack (black) of the processor.

The connected AV components may require to be set up for optical digital output. Read their operating instructions.

When connecting the processor to an AV amplifier, etc., connect the DIGITAL OUT jack (Red) and external optical digital input jack using the optical digital connecting cable (sold separately).

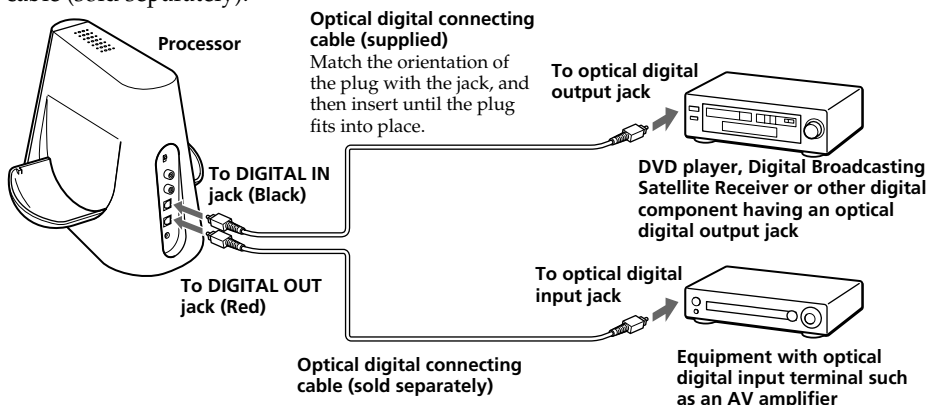

Notes

- The optical digital connecting cable is an extremely high-precision device and is sensitive to jolts and external pressure. Therefore, be careful when inserting and removing the cable plug.
- The digital input for the processor does not support sampling frequencies of 96 kHz. Set the digital output setting for the DVD player to 48 kHz when using this system. Noise may be heard when a 96 kHz digital signal is input.

*1 If the connected equipment supports PCM output only, all surround sound effects will be processed by DOLBY PRO LOGIC II.

*2 Connection to the optical digital output jack on your personal computer is not guaranteed to work with this system.

DTS

- A DTS-compatible DVD player is required for playback of DVDs recorded in DTS audio. (For more details, see the instruction manual of your DVD player.)
- When playing CDs recorded in DTS format, noise may occur when fast forwarding or rewinding. This is not a malfunction.
- If the DTS digital output is set to "OFF" on the DVD player, no sound may be heard even if the DTS output is selected in the DVD menu.
- No sound may be heard when a DVD player and this unit is analogue-connected. In this case, use a digital connection.

(Continued)

Connecting cables (sold separately)

Use the Optical digital connecting cable POC-20AP (mini-plug ↔ rectangular plug) when connecting the optical digital output mini-jack on portable DVD players, portable CD players, or other digital components to the DIGITAL IN jack.

Optical digital selector (sold separately)

Use of the optical digital selector SB-RX100P (4-line input, 3-line output) is recommended when connecting more than one digital component.

Notes on optical digital connecting cable

- Do not drop objects on the optical digital connecting cable or expose the cable to shock.
- Grasp the plug to connect or disconnect the cable.
- Be sure that the ends of the optical digital connecting cable are kept clean. Dust at the ends of the cable can degrade performance.
- When storing the system, attach the cap to the end of the plug and be careful not to fold or bend the optical digital connecting cable with a bend radius less than 25 mm (1 inch).

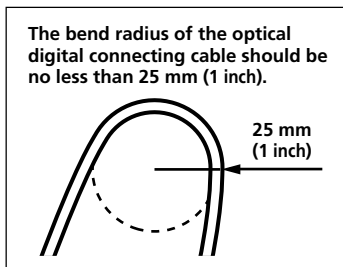

Connecting the processor to analogue components

Use an audio cord (sold separately) to connect to the audio output jacks on a VCR, TV, or other component to the LINE IN (L/R) jacks on the processor.

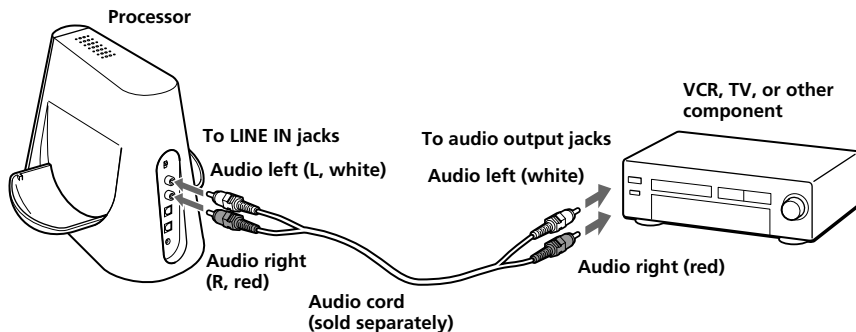

Connecting cables (sold separately)

Use the connecting cable RK-G129 (stereo mini-plug ↔ pin plug × 2) when connecting a stereo mini-jack (line out jack or headphones jack) to the LINE IN jacks.



In this case, set the volume on the player at a medium level. Noise can occur if the volume on the player is set too low.

See "Specifications: Recommended accessories" (page 27) for details about other connecting cables (sold separately).

Setting the input level

If the volume is low using the analogue input, set the ATT (attenuator) switch to "0dB."

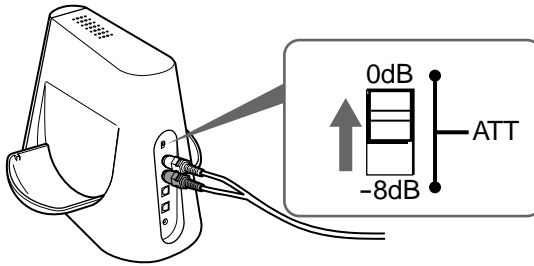

Setting	Connected components
0dB	TV, portable components, and other components with a low output level
-8dB	Other components (initial settings)

Notes

- Be sure to lower the volume before setting the ATT switch.
- If audio input to the LINE IN jacks is distorted (sometimes, noise can be heard at the same time), set the ATT switch to "-8dB."

Listening to the Sound of a Connected Component

Before starting operation, be sure to read “Connecting the Headphone System” (pages 13 to 15) and make the proper connections.

1 Turn on the component connected to the processor.

DVD player, Digital Broadcasting Satellite Receiver or other audio or video component

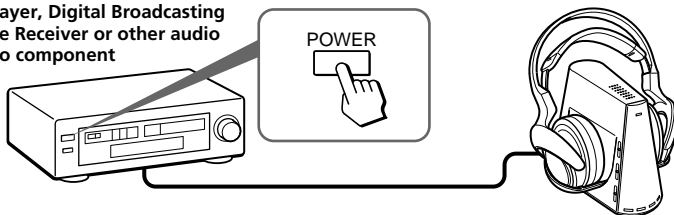

2 Remove the headphones from the processor.

The processor turns on automatically and, after about 3 seconds, the infrared emitters glow. Then the DECODE MODE indicator lights up, depending on the audio signal input from the connected audio or video component and the setting of the EFFECT switch.

3 Put on the headphones.

The POWER indicator lights red, and the headphones automatically turn on. Be sure to match the right and left side of the headphones with your ears and wear the headphones at the correct angle so that the Auto Power On/Off function works correctly.

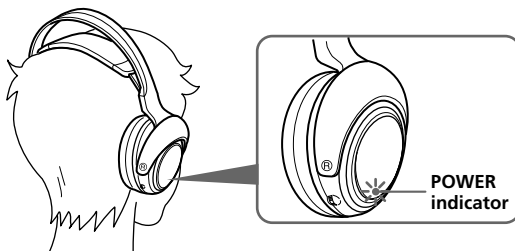

4 Slide the **INPUT SELECT** switch to select the component you want to listen to.

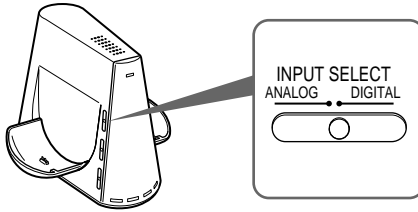

Position of switch	Selected sound source
DIGITAL	Sound of the component connected to DIGITAL IN jack.
ANALOG	Sound of the component connected to LINE IN jacks.

Note

To listen to dual audio (MAIN/SUB) sound sources, connect to the LINE IN jacks, and then select the sound source you want to listen to on the player, TV, or other component.

5 Start playback of the component selected in step 4.

6 Slide a next switch to select the desired sound field.

EFFECT switch

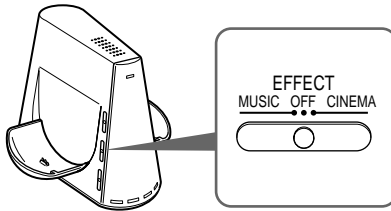

Position of switch	Sound field and suitable sound source
OFF	Normal playback of the headphones.
CINEMA	Produces the kind of surround sound that is found in a typical movie theatre. Suitable for movie sound sources.
MUSIC	Produces the kind of sound field that would be found in a listening room with good acoustics. Suitable for music sources.

Note

The volume of the headphones may vary, depending on the input signal and the setting of the EFFECT switch.

(Continued)

COMPRESSION Switch

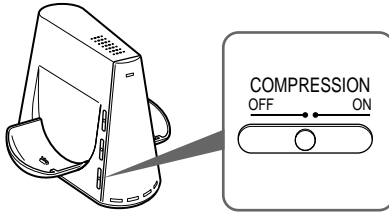

Position of switch	Playback Effect
OFF	When the EFFECT switch is selected, the sound mode changes to the selected effect.
ON	This function maintains overall level of program material: explosive sounds are attenuated while lower level sounds (dialogue, etc.) are enhanced.

Illustration of the compression process

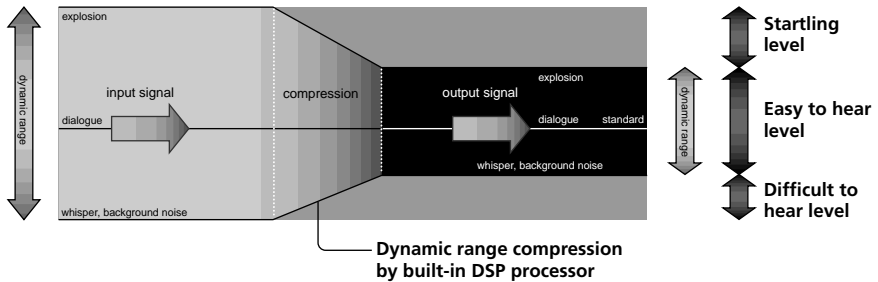

DECODE MODE indicator

The processor automatically identifies the format of the input audio signal and the corresponding indicator lights up. Switch the audio between Dolby Digital, DTS, MPEG-2 AAC, etc., on the connected equipment (DVD player, etc.).

- DOLBY DIGITAL: Input signal recorded in the DOLBY DIGITAL format.
- DOLBY PRO LOGIC II: Analogue input signal, digital input PCM signal, or Dolby Digital 2-channel signal processed by DOLBY PRO LOGIC II.
(If the sound field is set to "OFF," it is not processed by DOLBY PRO LOGIC II.)
- DTS: Input signal recorded in the DTS format.
- MPEG-2 AAC: Input signal recorded in the MPEG-2 AAC format.

Note

If the equipment connected to the DIGITAL IN jack is not playing back (fast forwarding, rewinding, etc.), the DECODE MODE indicator may not light up correctly.

7 Adjust the volume.

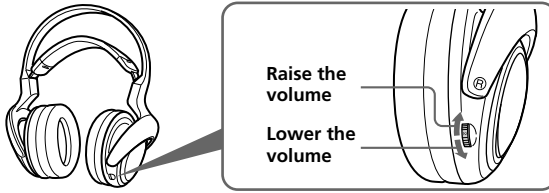

Notes

- When watching films, be careful not to raise the volume too high in quiet scenes. You may hurt your ears when a loud scene is played.
- You may hear some noise when you disconnect the AC power adaptor from the processor before removing the headphones.
- If the infrared sensors are covered by your hands when adjusting the volume, the Muting function will be activated and volume cannot be adjusted. To adjust the volume, move nearer toward the processor or orient the infrared sensors on the left housing towards the processor.

The headphones automatically turn off when they are removed — Auto Power On/Off function

Do not pull up the self-adjusting band when not in use, as this will consume the battery power.

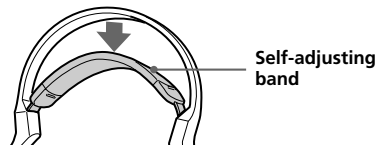

Transition time between modes

When sliding switches on the processor to change to new modes, the transition time between modes may vary. This is due to differences in system control between modes.

If no sound is heard from the headphones

The sound output from the headphones is cut off if the Muting function is automatically activated when the headphones are outside the infrared transmission area, or when the infrared signals are interrupted. The Muting function is automatically cancelled when you get closer to the processor or there is no longer anything obstructing the path of the infrared signals.

(Continued)

Infrared transmission area

The approximate infrared transmission area from the processor is shown in the illustration below.

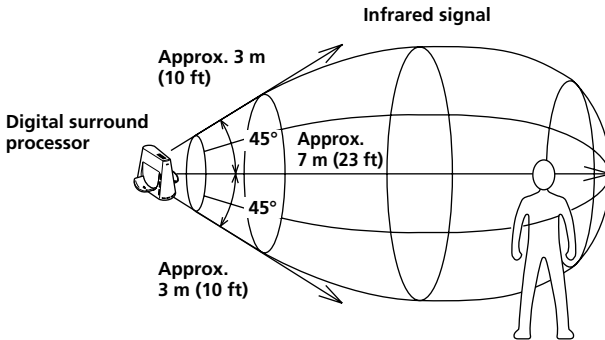

Notes

- Because this system uses infrared signals, sound may be interrupted if these signals are obstructed. This is due to the infrared signal characteristics, and is not a malfunction.
- Do not cover the infrared sensors with your hands or hair.
- When you use the headphones inside the area in the illustration above, the processor can be placed in front, behind or by the side of you.
- Any noise you hear through the headphones may vary depending on the processor position and room conditions. It is recommended that you place the processor in a location that produces the clearest sound.
- Do not use this system in areas exposed to direct sunlight or strong light. The sound may be interrupted.
- Plasma displays may interfere with normal operation of this system.
- Mixed signals may result if the processor is used with other processors or transmitters.

If an audio signal is not input for 10 minutes

Infrared signal emission from the processor automatically stops when an audio signal is not input for 10 minutes. The infrared signals are automatically emitted when an audio signal is input again. The emission of the infrared signals may stop when an extremely low sound is emitted for about 10 minutes during analogue input. If this happens, raise the volume of the connected audio or video component and lower the volume of the headphones. If signal noise is output from a component connected to the LINE IN jacks, infrared signal emission may not stop.

Notes

- The brightness of the infrared emitter on the digital surround processor may vary. However, this does not affect the transmission area.
- The headphones should be used within the infrared transmission area (see "Infrared transmission area").
- The surround sound effect may not be obtained from sound sources that do not incorporate video, such as music CDs.
- This system simulates the average HRTF* common to most people. However, the effect can differ from person to person since the HRTF can vary between individuals.

* Head Related Transfer Function

Enjoying with Additional Headphones

In this system, by using additional MDR-IF4000 cordless infrared headphones (sold separately), more than one person can enjoy the surround sound experience wirelessly at the same time.

Charge additional headphones with the processor of this system.

* There is no limit to the number of headphones that can be used within the infrared transmission area.

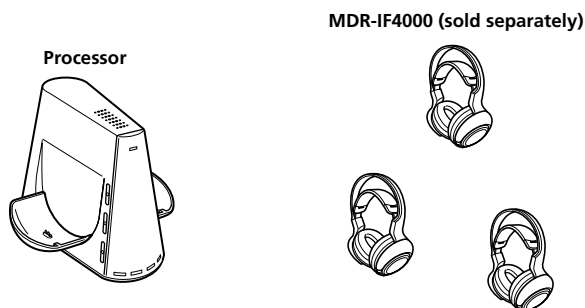

Notes

- The processor turns off automatically while charging. Remove these headphones from the processor when using other headphones.
- Because this unit employs a digital infrared transmission system, cordless infrared analogue headphones (MDR-IF3000, etc.) cannot be used.
- This unit is not compatible with the MDR-DS8000 since the infrared transmission method is different. The MDR-IF8000 cannot be used.

Replacing the Ear Pads

The ear pads are replaceable. If the ear pads become dirty or worn out, replace them as illustrated below. The ear pad is not commercially available. You can order replacements from the store where you purchased this system, or at your nearest Sony dealer.

- 1 Remove the old ear pad by pulling it off.**

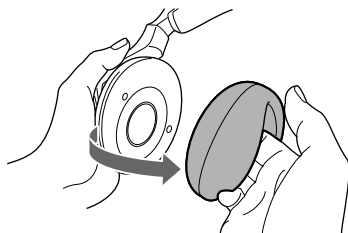

- 2 Place the new ear pad around the housing.**

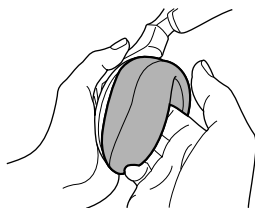

Troubleshooting

If you run into any problems using this headphone system, use the following checklist. Should any problem persist, consult your nearest Sony dealer.

Symptom	Cause and remedy
No sound	<ul style="list-style-type: none"> ➔ Check the connection between the processor and the AV component. ➔ Check that the signal is not being input to the digital out jack by mistake when digital input is selected. ➔ Check that the connected AV component's optical digital output is set to "ON" when selecting digital input. ➔ Turn on the AV component connected to the processor, and start the playback. ➔ Check that the INPUT SELECT switch on the processor is set to the component you want to listen to. ➔ If you connect the processor to an AV component using the headphone jacks, raise the volume level on the connected AV component. ➔ Make sure you are wearing the headphones correctly. ➔ Raise the headphone volume. ➔ The Muting function is activated. <ul style="list-style-type: none"> • Check if there is any obstruction between the processor and the headphones. • Use the headphones near the processor. • Change the position or angle of the processor. • If a plasma display is placed nearby, place the system farther away from it. ➔ The headphones' POWER indicator light dims, flashes, goes off, or the sound becomes distorted or intermittent. <ul style="list-style-type: none"> • Charge the rechargeable batteries if they are weak, or replace alkaline batteries with new ones. If the POWER indicator is still off after charging the batteries, take the headphones to a Sony dealer. ➔ You are trying to play a DTS audio track on a DVD player that does not support DTS. <ul style="list-style-type: none"> • Either use a DVD player that supports DTS, or select a Dolby Digital or PCM audio track. ➔ You are playing back a DVD disc recorded in DTS when DTS digital output setting for the DVD player (including game machines) is "OFF." <ul style="list-style-type: none"> • See the instruction manual of your DVD player, and change the DTS digital output setting to "ON." ➔ You are playing back a DVD disc recorded in DTS when the DVD player (including game machines) and the processor are analogue-connected. <ul style="list-style-type: none"> • Use the digital connection. (Analogue sound may not be output from the DVD player.) ➔ When you have another processor or transmitter, check if more than one processor or transmitter is being used at the same time. <ul style="list-style-type: none"> • Turn off other processor or transmitter or move to a place outside the range of other processor or transmitter.

(Continued)

Symptom	Cause and remedy
Distorted or intermittent sound (sometimes with noise)	<ul style="list-style-type: none"> ➔ The headphones' POWER indicator light dims, flashes, goes off, or the sound becomes distorted or intermittent. <ul style="list-style-type: none"> • Charge the rechargeable batteries if they are weak, or replace alkaline batteries with new ones. If the POWER indicator is still off after charging the batteries, take the headphones to a Sony dealer. ➔ Check if there is any obstruction between the processor and the headphones. ➔ Check that the infrared sensors are not covered with your hands or hair. ➔ If you use the headphones by a window where the sunlight is too strong, draw the curtains/blinds to shut out the direct sunlight, or use the headphones away from the sunlight. ➔ Change the position or angle of the processor. ➔ When analogue input is selected, change the ATT switch on the processor to "-8dB." ➔ If you connect the processor to an AV component using the headphone jacks, lower the volume level on the connected AV component. ➔ When using DTS audio sources, set the EFFECT switch on the processor to "CINEMA" or "MUSIC" mode (page 17, 18).
Low sound	<ul style="list-style-type: none"> ➔ When analogue input is selected, change the ATT switch on the processor to "0dB." ➔ If you connect the processor to an AV component using the headphone jacks, raise the volume level on the connected AV component. ➔ Raise the headphone volume.
Loud background noise	<ul style="list-style-type: none"> ➔ If you connect the processor to an AV component using the headphone jacks, raise the volume level on the connected AV component. ➔ The headphones' POWER indicator light dims, flashes, goes off, or the sound becomes distorted or intermittent. <ul style="list-style-type: none"> • Charge the rechargeable batteries if they are weak, or replace alkaline batteries with new ones. If the POWER indicator is still off after charging the batteries, take the headphones to a Sony dealer. ➔ If a plasma display is placed nearby, place the system farther away from it.
The sound cuts off	<ul style="list-style-type: none"> ➔ The processor stops sending signals, if 10 minutes passes and no signal has been input. <ul style="list-style-type: none"> • Set the ATT switch on the processor to "0dB." • If you connect the processor to an AV component using the headphone jacks, raise the volume level on the connected AV component.
The surround sound effect is not obtained	<ul style="list-style-type: none"> ➔ Set the EFFECT switch on the processor to "CINEMA" or "MUSIC" mode (page 17,18). ➔ The audio being played is not a multichannel signal. <ul style="list-style-type: none"> • The surround effect does not work for monaural sound sources.
The DOLBY DIGITAL indicator does not turn on	<ul style="list-style-type: none"> ➔ The digital audio output setting for the DVD player (including game machines) may be set to "PCM." <ul style="list-style-type: none"> • See the instruction manual of your DVD player, and change the setting (such as "Dolby Digital/PCM" or "Dolby Digital") for usage with components having built-in Dolby Digital decoders. ➔ Playback signals are not recorded in Dolby Digital format. ➔ The audio for the chapter being played is not a Dolby Digital signal.

Symptom	Cause and remedy
The DOLBY PRO LOGIC II indicator does not turn on	<ul style="list-style-type: none"> ➔ The EFFECT switch on the processor is set to "OFF." ➔ Analogue input signal, digital input PCM signal, Dolby Digital 2-channel signal or MPEG-2 AAC 2-channel signal is not input.
The DOLBY PRO LOGIC II indicator turn on	<ul style="list-style-type: none"> ➔ The EFFECT switch on the processor is set to "CINEMA" or "MUSIC" mode. ➔ Analogue input signal, digital input PCM signal, Dolby Digital 2-channel signal or MPEG-2 AAC 2-channel signal is input.
The DTS indicator does not turn on	<ul style="list-style-type: none"> ➔ The DTS digital output setting on the DVD player (including game machines) is set to "OFF." <ul style="list-style-type: none"> • See the instruction manual of your DVD player, and change the DTS digital output setting to "ON." ➔ Playback signals are not recorded in DTS format. ➔ The audio for the chapter being played is not a DTS signal. ➔ The DVD player does not support DTS format. <ul style="list-style-type: none"> • Use a DVD player that supports DTS.
MPEG-2 AAC indicator does not light up.	<ul style="list-style-type: none"> ➔ Playback signals are not recorded in MPEG-2 AAC format.
The batteries cannot be charged	<ul style="list-style-type: none"> ➔ Check if the CHG indicator turns on. If not, put the headphones on the processor correctly so that the CHG indicator turns on. ➔ Dry batteries are installed. <ul style="list-style-type: none"> • Insert the supplied rechargeable nickel-metal hydride batteries. ➔ Rechargeable batteries other than the supplied are installed. <ul style="list-style-type: none"> • Insert the supplied rechargeable nickel-metal hydride batteries.
The CHG indicator does not turn off.	<ul style="list-style-type: none"> ➔ The CHG indicator remains lit during charging (approx. 16 hours) by the built-in timer after the headphone is placed on the processor.
Infrared signal emission does not stop (when the INPUT SELECT switch on the processor is set to "ANALOG")	<ul style="list-style-type: none"> ➔ Signal noise is output from the connected analogue component. <ul style="list-style-type: none"> • Unplug the connected analogue component, or set the INPUT SELECT switch on the processor to "DIGITAL," and make sure playback of the component connected to the DIGITAL IN jack is stopped.
No signal from optical digital output	<ul style="list-style-type: none"> ➔ No power supplied to the processor. <ul style="list-style-type: none"> • Connect the processor to a power source. ➔ No playback sound from the connected external digital unit at the optical input jack. <ul style="list-style-type: none"> • Check the external unit is playing back.
Bilingual sound cannot be selected when using digital input. (Both MAIN and SUB can be heard at the same time.)	<ul style="list-style-type: none"> ➔ Connect the analogue out to the LINE IN jack, and select the sound on the connected component.

Precautions

On safety

- Do not drop, hit, or otherwise expose the processor or headphones to strong shock of any kind. This could damage the product.
- Do not disassemble or attempt to open any parts of the system.

On power sources and placement

- If you are not going to use the system for a long time, unplug the AC power adaptor from the AC outlet. When removing the plug, grip the AC power adaptor. Do not pull on the cord.
- Do not place the system in any of the following locations.
 - Location exposed to direct sunlight, near a heater, or other extremely high-temperature location
 - Dusty location
 - On an unsteady or inclined surface
 - Location exposed to large amounts of vibration
 - Bathroom or other high-humidity locations

On headphones

Act considerately

When the volume is too high, the sound leaks outside the headphones. Be careful not to raise the volume so high that it bothers people around you.

There is a tendency to raise the volume when using in noisy places. However, for reasons of safety, it is advised to keep the volume at a level whereby you can still hear sounds around you.

On cleaning

Use a soft cloth slightly moistened with mild detergent solution. Do not use solvents such as thinner, benzene or alcohol as these may damage the surface.

When the product breaks

- When the product breaks, or if a foreign object gets inside the unit, immediately turn off the power and consult your nearest Sony dealer.
- When taking the system to a Sony dealer, be sure to take both the headphones and processor.

Specifications

Digital surround processor (DP-IF4000)

Decoder functions	Dolby Digital Dolby Pro Logic II DTS MPEG-2 AAC
Virtual surround function	OFF CINEMA MUSIC
Compression function	OFF ON
Modulation System	DQPSK-IM
Secondary carrier wave frequency	3.75 MHz
Transmission distance	Approx. 7 m (23 ft) to the front
Transmission range	12 – 24,000 Hz
Distortion rate	1% or less (1 kHz)
Audio inputs	Optical digital input (rectangular-type) × 1 Analogue input (pin jack left/right) × 1
Audio output	Optical digital output (rectangular-type) × 1
Power requirements	DC 9 V (from the supplied AC power adaptor)
Dimensions	Approx. 160 × 160 × 200 mm (6 ³ / ₈ × 6 ³ / ₈ × 7 ⁷ / ₈ in) (w/h/d)
Mass	Approx. 400 g (15 oz)

Cordless stereo headphones (MDR-IF4000)

Playback frequency range	10 – 22,000 Hz
Power requirements	Rechargeable nickel-metal hydride batteries (supplied) or commercially available (size AAA) alkaline batteries
Mass	Approx. 300 g (11 oz) (including the supplied rechargeable nickel-metal hydride batteries)

Supplied accessories

- AC power adaptor (9 V) (1)
- Rechargeable nickel-metal hydride batteries BP-HP550 (550 mAh min.) (2)
- Optical digital connecting cable (optical rectangular plug ↔ optical rectangular plug, 1.5 m) (1)
- Operating Instructions (this manual) (1)

Recommended accessories

- Optical digital connecting cable POC-15AB (1.5 m) (mini-plug ↔ rectangular plug)

Design and specifications are subject to change without notice.

AVERTISSEMENT

Afin d'éviter tout risque d'incendie ou d'électrocution, ne pas exposer cet appareil à la pluie ou à l'humidité.

Pour éviter tout risque d'incendie ou d'électrocution, ne posez pas de récipients remplis d'eau (p. ex. des vases) sur l'appareil.

Pour éviter tout risque d'électrocution, n'ouvrez pas le coffret. Ne confiez les réparations qu'à un technicien qualifié.

N'installez pas l'appareil dans un espace restreint, comme une bibliothèque ou un meuble encastré.

Pour les utilisateurs aux Etats-Unis et au Canada

RECYCLAGE DES ACCUMULATEURS À HYDRURE MÉTALLIQUE DE NICKEL

Les accumulateurs à hydrure métallique de nickel sont recyclables. Vous pouvez contribuer à préserver l'environnement en rapportant les piles usées dans un point de collection et recyclage le plus proche.



Pour plus d'informations sur le recyclage des accumulateurs, téléphonez le numéro gratuit 1-800-822-8837 (Etats-Unis et Canada uniquement), ou visitez <http://www.rbrc.org/>

Avertissement : Ne pas utiliser des accumulateurs à hydrure métallique de nickel qui sont endommagées ou qui fuient.



**Traitement des
appareils
électriques et
électroniques en
fin de vie
(Applicable dans
les pays de
l'Union**

**Européenne et aux autres
pays européens disposant
de systèmes de collecte
sélective)**

Ce symbole, apposé sur le produit ou sur son emballage, indique que ce produit ne doit pas être traité avec les déchets ménagers. Il doit être remis à un point de collecte approprié pour le recyclage des équipements électriques et électroniques. En s'assurant que ce produit est bien mis au rebus de manière appropriée, vous aiderez à prévenir les conséquences négatives potentielles pour l'environnement et la santé humaine. Le recyclage des matériaux aidera à conserver les ressources naturelles. Pour toute information supplémentaire au sujet du recyclage de ce produit, vous pouvez contacter votre municipalité, votre déchetterie ou le magasin où vous avez acheté le produit.

Table des matières

Principales caractéristiques	4
Inventaire des composants et des accessoires	5
Position et fonctions des pièces	6
Face avant du processeur	6
Face arrière du processeur	7
Description des pièces du casque d'écoute	8
Chargement des piles rechargeables nickel-hydrure métallique fournies	9
Insertion des piles rechargeables nickel-hydrure métallique	9
Chargement	10
Vérification de l'autonomie des piles	12
Utilisation du casque avec des piles alcalines (vendues séparément) ...	12
Raccordement du système de casque d'écoute	13
Raccordement du processeur à des appareils numériques	13
Raccordement du processeur à des appareils analogiques	14
Ecoute du son provenant d'un appareil raccordé	16
Casques d'écoute supplémentaires	21
Remplacement des oreillettes ...	22
Dépannage	23
Précautions d'utilisation	26
Spécifications	27

FR

Principales caractéristiques

Le modèle MDR-DS4000 est un système de casque d'écoute ambiophonique numérique utilisant la transmission à infrarouges numérique. Vous pouvez profiter des avantages d'un son ambiophonique multicanal (le son « surround ») avec ce casque d'écoute en raccordant tout simplement le processeur ambiophonique numérique à un lecteur de DVD, un téléviseur numérique, un récepteur satellite de diffusion numérique, etc., à l'aide du câble de raccordement numérique optique fourni.

- Casque d'écoute sans fil utilisant un système de transmission à infrarouges numérique, reproduisant des sons non compressés et isolé des bruits extérieurs et des interférences.
- Le MDR-DS4000 est compatible avec de nombreux formats audio, notamment Dolby Digital*, Dolby Pro Logic II*, DTS* et MPEG-2 AAC*. (Un algorithme exclusif permet une reproduction totale du logiciel « Dolby Digital Surround EX ».)
- Son ambiophonique 5.1 canaux époustouflant, basé sur la toute nouvelle technologie XD.
- Les piles se rechargent automatiquement en plaçant le casque d'écoute sur le processeur.
- Fonction de compression audio intégrée permettant une écoute facile, même en cas d'impulsions sonores ou de chuchotements, par compression de la plage dynamique.
- Borne de raccordement numérique intégrée.
Le signal en direction de la borne DIGITAL IN est acheminé parallèlement, permettant ainsi une intégration facile dans votre système existant, sans nécessiter une reconfiguration de vos raccordements.
- Serre-tête auto-ajustable évitant à l'utilisateur d'avoir à régler la taille.
- Fonction automatique de mise sous tension et hors tension : le casque se met automatiquement sous tension lorsqu'il est utilisé et hors tension lorsqu'il est retiré.
- Utilisation de piles rechargeables nickel-hydrure métallique (fournies) ou de piles alcalines (taille AAA) disponibles dans le commerce

* **Le processeur ambiophonique numérique de ce système intègre les décodeurs Dolby Digital, Dolby Pro Logic II, DTS et MPEG-2 AAC.**

Fabriqué sous licence de Dolby Laboratories et de Digital Theater Systems, Inc.

« Dolby », « Pro Logic », le logo « AAC » et le symbole double-D sont des marques commerciales de Dolby Laboratories.

« DTS » et « DTS VIRTUAL » sont des marques commerciales de Digital Theater Systems, Inc.

Numéro du brevet AAC

Brevet 5,848,391 ; 5,291,557 ; 5,451,954 ; 5,400,433 ; 5,222,189 ; 5,357,594 ; 5,752,225 ; 5,394,473 ; 5,583,962 ; 5,274,740 ; 5,633,981 ; 5,297,236 ; 4,914,701 ; 5,235,671 ; 07/640,550 ; 5,579,430 ; 08/678,666 ; 98/03037 ; 97/02875 ; 97/02874 ; 98/03036 ; 5,227,788 ; 5,285,498 ; 5,481,614 ; 5,592,584 ; 5,781,888 ; 08/039,478 ; 08/211,547 ; 5,703,999 ; 08/557,046 ; 08/894,844

La validité du marquage CE est limitée uniquement aux pays dans lesquels il fait force de loi, c'est-à-dire principalement dans les pays de l'EEE (Espace économique européen).

Inventaire des composants et des accessoires

Avant d'installer le système, vérifiez que tous les composants sont présents.

Processeur DP-IF4000 (1)

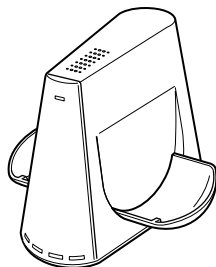

Casque d'écoute stéréo sans fil MDR-IF4000 (1)



Adaptateur secteur (1)

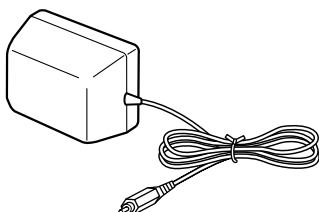

Piles rechargeables nickel-hydrure métallique de type BP-HP550 (2)

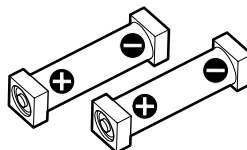

Câble de raccordement numérique optique
(de type rectangulaire ↔ de type rectangulaire) (1)

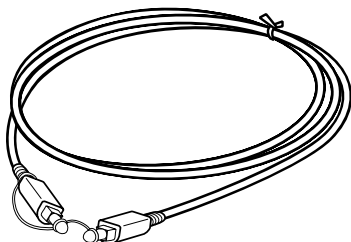

Position et fonctions des pièces

Face avant du processeur

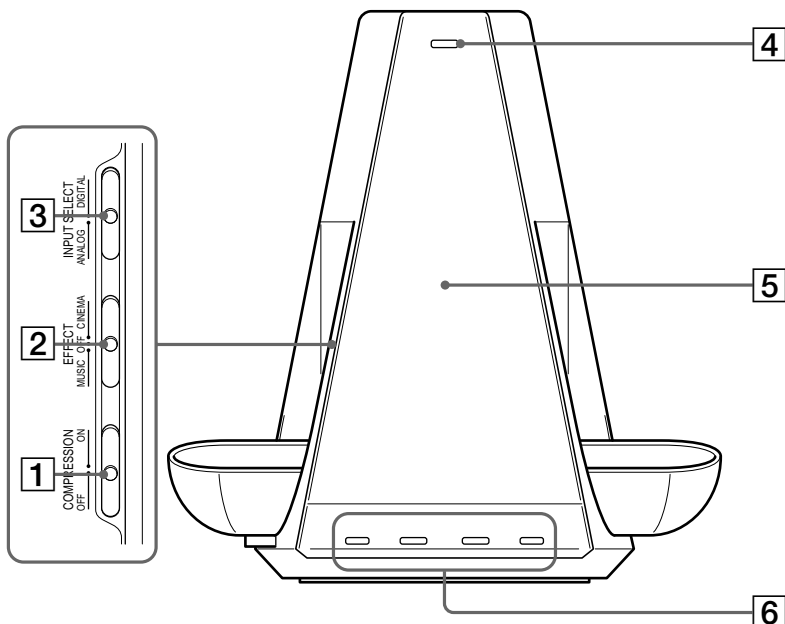

1 Commutateur COMPRESSION

(Pour plus de détails, reportez-vous à la page 18.)

2 Commutateur EFFECT

(Pour plus de détails, reportez-vous à la page 17)

Faites glisser ce commutateur pour sélectionner le champ acoustique (OFF/ CINEMA/ MUSIC).

3 Commutateur INPUT SELECT

Faites glisser ce commutateur pour sélectionner la source d'entrée (DIGITAL/ ANALOG).

4 Témoin de chargement CHG

S'allume en rouge pendant le chargement.

5 Émetteur à infrarouges

Placez l'émetteur en face du capteur et de façon qu'il n'y ait pas d'obstacle entre eux.

6 Témoin DECODE MODE

(Pour plus de détails, reportez-vous à la page 18)

Face arrière du processeur

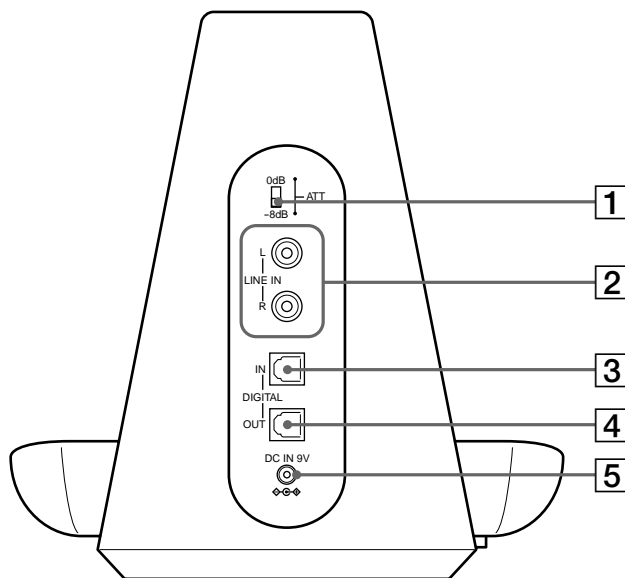

1 Commutateur ATT (atténuateur)

Si le volume de l'entrée analogique est trop faible, réglez ce commutateur sur « 0dB ». Normalement, ce commutateur doit être réglé sur « -8dB ».

2 Prises LINE IN

(Pour plus de détails, reportez-vous à la page 14)

Branchez les prises de sortie audio de l'appareil audio ou vidéo (vendu séparément), tel qu'un magnétoscope ou un téléviseur sur ces prises.

3 Prise DIGITAL IN

(Pour plus détails, reportez-vous à la page 13)

Raccordez un lecteur de DVD, un récepteur satellite de diffusion numérique ou un autre appareil numérique (vendu séparément) à cette prise.

4 Prise DIGITAL OUT

(Pour plus détails, reportez-vous à la page 13)

L'intégrité du signal numérique des composants raccordés est maintenue après l'installation.

5 Prise DC IN 9V

Branchez l'adaptateur secteur fourni sur cette prise. (N'utilisez pas d'autre adaptateur secteur que celui fourni.

L'utilisation de produits dont la polarité de fiche ou d'autres caractéristiques diffèrent de celles de cet adaptateur peut entraîner des problèmes de fonctionnement).

Description des pièces du casque d'écoute

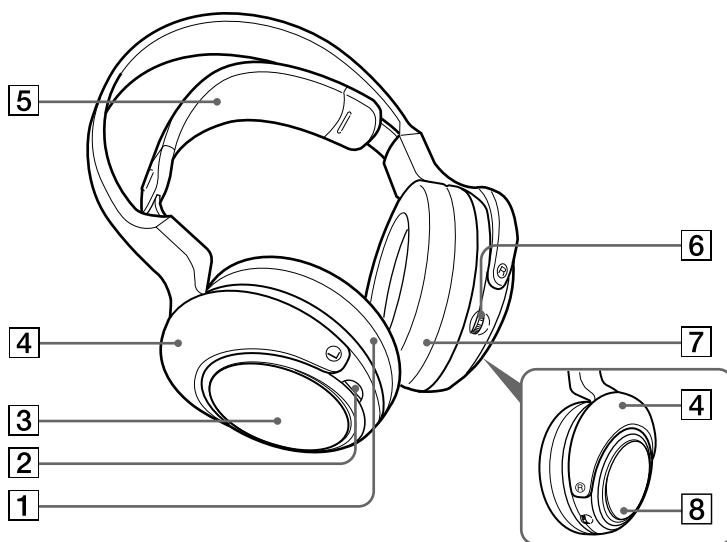

1 Oreillette (gauche)

2 Bouton du logement des piles

3 Logement des piles

Appuyez sur le bouton du boîtier de l'écouteur gauche pour ouvrir le couvercle du logement des piles. Ce logement est destiné uniquement aux piles rechargeables nickel-hydrure métallique (fournies) ou aux piles alcalines (taille AAA) disponibles dans le commerce.

4 Capteur infrarouge

Des capteurs infrarouges sont placés à deux endroits, des deux côtés de l'appareil.

5 Serre-tête auto-ajustable

Le casque se met automatiquement sous tension lorsque vous le mettez.

6 Commande VOL (volume)

Utilisez cette commande pour régler le volume.

7 Oreillette (droite)

8 Témoin d'alimentation POWER

Lorsque vous soulevez le serre-tête auto-ajustable, le témoin s'allume en rouge si les piles sont suffisamment chargées.

Chargement des piles rechargeables nickel-hydrure métallique fournies

Les piles rechargeables nickel-hydrure métallique fournies ne sont pas chargées lors de la première utilisation. Veillez à les charger avant de les utiliser.
Pour recharger le casque, placez-le sur le processeur.

Insertion des piles rechargeables nickel-hydrure métallique

- 1** Appuyez sur le bouton du boîtier de l'écouteur gauche pour ouvrir le couvercle du compartiment à piles.
Le couvercle du compartiment à piles s'ouvre.

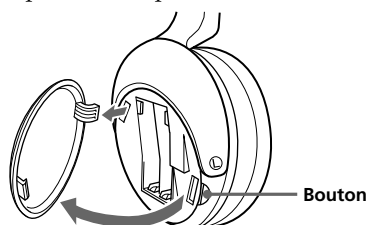

- 2** Insérez les piles rechargeables nickel-hydrure métallique dans le compartiment à piles en faisant correspondre la borne \oplus des piles au repère \oplus du compartiment.
N'essayez pas de recharger d'autres types de piles sur cet appareil.

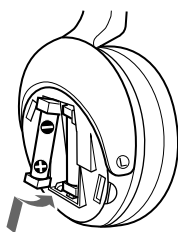

- 3** Refermez le couvercle du compartiment à piles.

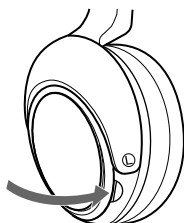

Chargement

- 1 Si votre adaptateur secteur est doté d'un sélecteur de tension, commencez par vérifier qu'il est sur la tension de fonctionnement locale qui convient avant de le raccorder à une prise secteur.

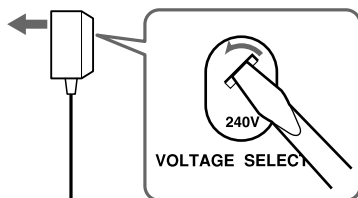

- 2 Si votre adaptateur secteur est doté d'un interrupteur de marche/arrêt, réglez-le sur ON.

Le processeur est alimenté.

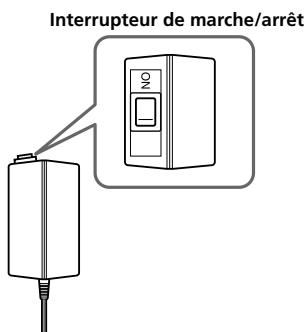

- 3 Raccordez l'adaptateur secteur fourni au processeur.

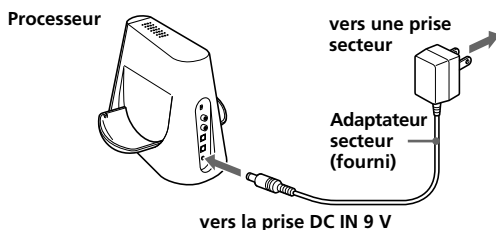

Remarques

- N'utilisez pas d'autre adaptateur secteur que celui qui vous a été fourni. L'utilisation d'adaptateurs secteur dont la polarité de fiche ou d'autres caractéristiques diffèrent de celles de cet adaptateur peut entraîner une panne de l'appareil.



Fiche à polarité unifiée

- N'utilisez que l'adaptateur secteur fourni. Même les adaptateurs secteur dont la tension et la polarité de fiche sont les mêmes que celles de cet adaptateur risquent d'endommager l'appareil à cause de leur capacité électrique ou d'autres facteurs.

4 Placez le casque sur le processeur de sorte que le point de contact touche la broche de contact du processeur tout en vous assurant que le témoin CHG s'allume.

La pile est rechargée entièrement en 16 heures environ (le témoin CHG s'éteint lorsque le chargement est terminée).

Lorsque vous placez le casque sur le processeur, veillez à le tenir avec les deux mains de sorte que les boîtiers des écouteurs droit et gauche restent horizontaux. Placez le casque verticalement sur le processeur, puis inclinez-le vers l'arrière jusqu'au déclic.

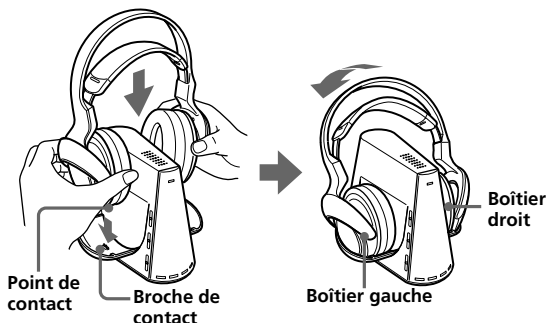

Si le témoin CHG ne s'allume pas

Vérifiez que les écouteurs droit et gauche du casque sont correctement posés sur le processeur. Le témoin ne s'allume pas si le point de contact du casque ne touche pas la broche de contact du processeur. En pareil cas, retirez le casque et placez-le de nouveau sur le processeur de sorte que l'indicateur s'allume.

Chargement de la pile du casque après utilisation

Après utilisation, placez le casque sur le processeur. Le témoin CHG s'allume et le témoin DECODE MODE s'éteint, puis le chargement commence.

Etant donné que la minuterie intégrée détecte la fin du chargement (environ 16 heures), vous n'avez pas besoin de retirer le casque du processeur une fois le chargement terminé.

Remarques

- Le processeur se met automatiquement hors tension en cours de chargement des piles.
- Pour votre sécurité, ce système est conçu pour recharger uniquement les piles rechargeables de type BP-HP550 fournies. Notez que les autres types de piles rechargeables ne peuvent pas être rechargées avec ce système.
- Si des piles sèches sont installées, elles ne peuvent pas être rechargées.
- N'essayez pas d'utiliser les piles rechargeables BP-HP550 fournies avec d'autres appareils. Elles doivent être utilisées avec ce système uniquement.
- Effectuez le chargement à une température ambiante comprise entre 0 °C et 40 °C (entre 32 °F et 104 °F).
- Ne touchez pas les broches de contact du processeur. La recharge risque d'être impossible si une broche de contact est sale.

Charge et durée d'utilisation

Durée approximative de charge	Durée approximative d'utilisation*1
16 heures*2	7 heures*3

*1 à 1 kHz, sortie de 1 mW + 1 mW

*2 nombre d'heures requises pour recharger entièrement des piles vides

*3 La durée mentionnée ci-dessus peut varier selon la température ou les conditions d'utilisation.

Vérification de l'autonomie des piles

Soulevez la bande auto-ajustable et vérifiez le témoin d'alimentation POWER situé sur le boîtier de l'écouteur droit. Les piles sont encore en état de marche lorsque le témoin s'allume en rouge. Rechargez les piles rechargeables ou installez de nouvelles piles alcalines si le témoin d'alimentation POWER diminue en intensité, clignote ou si le son est déformé ou intermittent.



Remarque

Les piles rechargeables nickel-hydrure métallique doivent être remplacées par des piles neuves lorsque qu'elles ne durent plus que la moitié de leur durée normale après un rechargement complet. Les piles rechargeables de type BP-HP550 ne sont pas disponibles dans le commerce. Vous pouvez les commander dans le magasin où vous avez acheté ce système ou chez votre revendeur Sony le plus proche.

Utilisation du casque avec des piles alcalines (vendues séparément)

Des piles alcalines (taille AAA) disponibles dans le commerce peuvent également être utilisées pour alimenter le casque. Installez les piles comme indiqué dans la section « Insertion des piles rechargeables nickel-hydrure métallique » (page 9). Lorsque des piles sèches sont installées, la fonction de recharge des piles n'est pas activée.

Durée de vie de la pile

Pile	Durée approximative*1
Pile alcaline Sony LR03/AM-4(N)	13 heures*2

*1 à 1 kHz, sortie de 1 mW + 1 mW

*2 La durée mentionnée ci-dessus peut varier selon la température ou les conditions d'utilisation.

Remarques concernant les piles

- Ne rechargez pas une pile sèche.
- Ne mettez pas la pile en contact avec des pièces de monnaie ou des objets métalliques. Celle-ci peut en effet produire de la chaleur si les bornes positives et négatives entrent accidentellement en contact avec les objets métalliques.
- Si vous n'utilisez pas l'appareil pendant un certain temps, retirez la pile pour éviter tout endommagement dû à une fuite ou à la corrosion.

Reportez-vous à la section « Vérification de l'autonomie des piles » pour obtenir des détails sur l'autonomie des piles.

Raccordement du système de casque d'écoute

Raccordement du processeur à des appareils numériques

Utilisez le câble de raccordement numérique optique fourni pour raccorder la prise de sortie numérique optique*¹ sur un lecteur de DVD, un récepteur satellite de diffusion numérique ou un autre appareil numérique*² à la prise DIGITAL IN (noire) du processeur. Les appareils audio/vidéo raccordés peuvent nécessiter une configuration pour une sortie numérique optique. Lisez leurs modes d'emploi.

Lorsque vous raccordez le processeur à un amplificateur audio/vidéo, etc., raccordez la prise DIGITAL OUT (rouge) et une prise d'entrée numérique optique externe à l'aide du câble de raccordement numérique optique (vendu séparément).

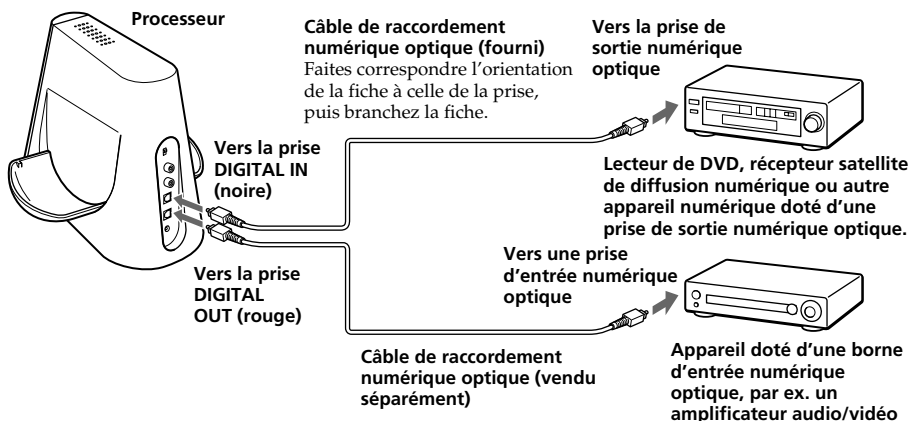

Remarques

- Le câble de raccordement numérique optique est un appareil de très haute précision sensible aux secousses et aux pressions externes. Par conséquent, faites attention lors du branchement et du débranchement de la fiche du câble.
- L'entrée numérique du processeur ne lit pas les fréquences d'échantillonnage de 96 kHz. Réglez la sortie numérique du lecteur de DVD sur 48 kHz lorsque vous utilisez ce système. Des parasites peuvent se faire entendre à la réception d'un signal numérique de 96 kHz.

*¹ Si l'appareil raccordé supporte une sortie PCM uniquement, tous les effets de sons ambiophoniques seront traités par DOLBY PRO LOGIC II.

*² Nous ne pouvons garantir le fonctionnement de ce système en cas de raccordement à la prise de sortie numérique optique de votre ordinateur personnel.

(Suite à la page suivante)

DTS

- Un lecteur de DVD compatible DTS est nécessaire pour la lecture de disques DVD enregistrés au format audio DTS. (Pour plus de détails, reportez-vous au mode d'emploi du lecteur de DVD.)
- Lors de la lecture de CD enregistrés au format DTS, des parasites risquent de se produire pendant l'avance rapide ou le rembobinage. Ceci n'a rien d'anormal.
- Si la sortie numérique DTS est réglée sur « OFF » sur le lecteur de DVD, aucun son ne se fait entendre, même si la sortie DTS est sélectionnée dans le menu de DVD.
- Il se peut qu'aucun son ne se fasse entendre lorsque le lecteur de DVD et cet appareil sont raccordés par une connexion analogique. Dans ce cas, utilisez une connexion numérique.

Câbles de raccordement (vendus séparément)

Utilisez le câble de raccordement numérique optique POC-20AP (mini-fiche ↔ fiche rectangulaire) pour raccorder la mini-prise de sortie numérique optique des lecteurs de DVD ou de CD portables ou d'autres appareils numériques à la prise DIGITAL IN.

Sélecteur numérique optique (vendu séparément)

Lors du raccordement de plusieurs appareils numériques, il est recommandé d'utiliser le sélecteur numérique optique SB-RX100P (entrée à 4 lignes, sortie à 3 lignes).

Remarques sur le câble de raccordement numérique optique

- Ne faites pas tomber d'objets sur le câble de raccordement numérique optique et ne le soumettez pas à des chocs.
- Lorsque vous branchez ou débranchez le câble, tenez-le par la prise.
- Assurez-vous que les extrémités du câble de raccordement numérique optique restent propres. Si de la poussière s'accumule sur les extrémités du câble, son efficacité risque de diminuer.
- Lorsque vous rangez le système, placez le protège-fiche sur la fiche et ne pliez pas le câble de raccordement numérique optique à un rayon inférieur à 25 mm (1 pouce).

Le rayon de pliure du câble de raccordement numérique optique ne doit pas être inférieur à 25 mm (1 pouce).

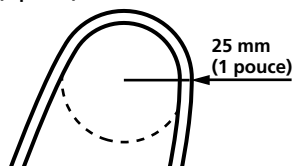

Raccordement du processeur à des appareils analogiques

Utilisez un cordon audio (vendu séparément) pour raccorder les prises de sortie audio du magnétophone, du téléviseur ou d'autres appareils aux prises LINE IN (L/R) du processeur.

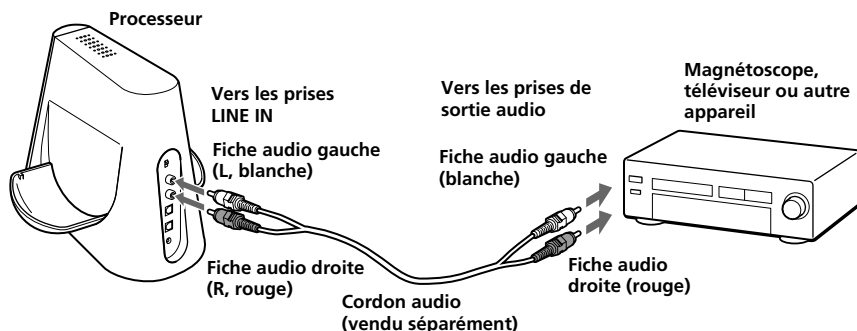

Câbles de raccordement (vendus séparément)

Pour raccorder une mini-prise stéréo (prise de sortie de ligne ou prise de casque d'écoute) à une prise LINE IN, utilisez le câble RK-G129 (mini-fiche stéréo ↔ prise à broche × 2).



Dans ce cas, réglez le volume du lecteur à un niveau moyen. Des parasites peuvent se produire si le volume du lecteur est réglé trop bas.

Reportez-vous à la section « Spécifications : accessoires recommandés » (page 27) pour obtenir des détails sur les autres câbles de raccordement (vendus séparément).

Réglage du volume d'entrée

Si le volume est bas lorsque vous utilisez une connexion analogique, réglez le commutateur ATT (atténuateur) sur « 0dB ».

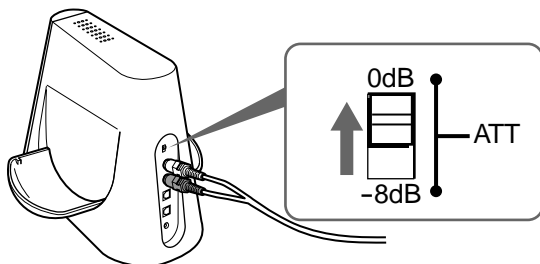

Réglage	Appareils raccordés
0dB	Téléviseur, appareils portables et autres appareils à faible niveau de sortie
-8dB	Autres appareils (réglages initiaux)

Remarques

- Baissez le volume avant de régler le commutateur ATT.
- Si le son reçu par les prises LINE IN est déformé (il peut arriver que des parasites se fassent entendre en plus du son émis), réglez le commutateur ATT sur « -8dB ».

Ecoute du son provenant d'un appareil raccordé

Avant de commencer à utiliser l'appareil, lisez la section « Raccordement du système de casque d'écoute » (pages 13 à 15) et effectuez les raccordements appropriés.

1 Mettez sous tension l'appareil raccordé au processeur.

Lecteur de DVD, récepteur satellite de diffusion numérique ou autre appareil audio ou vidéo

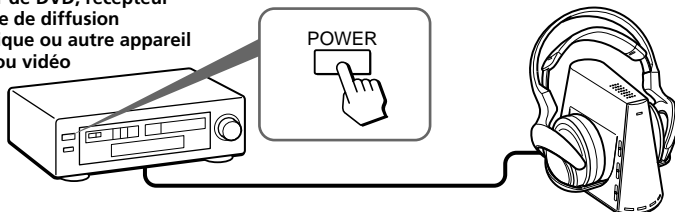

2 Retirez le casque du processeur.

Le processeur s'allume automatiquement et les émetteurs à infrarouges gagnent en intensité après environ 3 secondes. Le témoin DECODE MODE s'allume ensuite, selon le signal audio reçu par l'appareil audio ou vidéo raccordé et le réglage du commutateur EFFECT.

3 Mettez le casque.

Le témoin d'alimentation POWER s'allume en rouge et le casque s'allume automatiquement.

Veillez à placer l'écouteur droit sur votre oreille droite et l'écouteur gauche sur votre oreille gauche selon un angle correct de sorte que la fonction de mise sous tension et hors tension automatique puisse fonctionner.

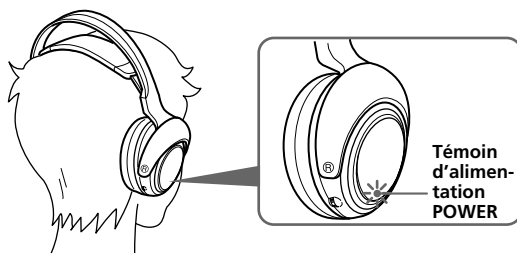

- 4** Faites glisser le commutateur INPUT SELECT pour sélectionner l'appareil que vous souhaitez écouter.

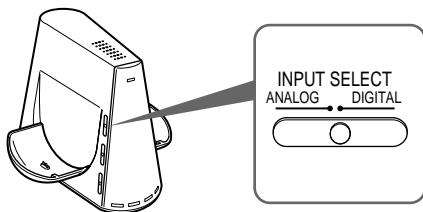

Position du commutateur Source sonore sélectionnée

DIGITAL	Son de l'appareil raccordé à la prise DIGITAL IN
ANALOG	Son de l'appareil raccordé à la prise LINE IN

Remarque

Pour écouter des sources sonores doubles (MAIN/SUB), raccordez l'appareil aux prises LINE IN, puis sélectionnez la source sonore que vous souhaitez écouter sur le lecteur, le téléviseur ou tout autre appareil.

- 5** Lancez la lecture de la source sélectionnée à l'étape 4.

- 6** Faites glisser le commutateur suivant pour sélectionner le champ acoustique de votre choix.

Commutateur EFFECT

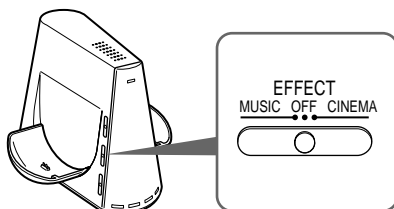

Position du commutateur Champ acoustique et source sonore appropriée

OFF	Lecture normale du casque.
CINEMA	Reproduit un son ambiophonique semblable à celui d'une salle de cinéma. Ce mode convient aux sources sonores des films.
MUSIC	Reproduit un son ambiophonique semblable à celui d'une salle de concert dotée d'une bonne acoustique. Ce mode convient aux sources musicales.

Remarque

Le volume du casque peut varier selon le signal d'entrée et le réglage du commutateur EFFECT.

(Suite à la page suivante)

Commutateur COMPRESSION

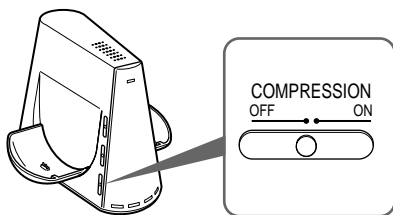

Position du commutateur Effet de lecture

OFF	Lorsque le commutateur EFFECT est activé, le mode sonore bascule sur l'effet sélectionné.
ON	Cette fonction maintient le niveau général de la programmation : les sons très puissants sont atténués tandis que les sons plus doux (dialogues, etc.) sont accentués.

Illustration du processus de compression

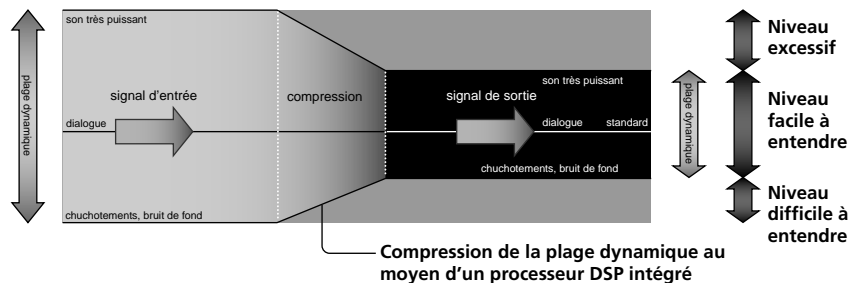

Témoin DECODE MODE

Le processeur identifie automatiquement le format du signal audio transmis et le témoin correspondant s'allume. Choisissez un mode entre Dolby Digital, DTS, MPEG-2 AAC, etc., pour le son sur l'appareil raccordé (lecteur de DVD, etc.).

- DOLBY DIGITAL : signal d'entrée enregistré au format DOLBY DIGITAL.
- DOLBY PRO LOGIC II : signal d'entrée analogique, signal PCM d'entrée numérique ou signal Dolby Digital à 2 voies traité par DOLBY PRO LOGIC II.
(Si le champ acoustique est réglé sur « OFF », il n'est pas traité par DOLBY PRO LOGIC II.)
- DTS : signal d'entrée enregistré au format DTS.
- MPEG-2 AAC : signal d'entrée enregistré au format MPEG-2 AAC.

Remarque

Si l'appareil raccordé à la prise DIGITAL IN n'est pas en cours de lecture (avance rapide ou rembobinage, etc.), le témoin DECODE MODE peut ne pas s'allumer correctement.

7 Réglez le volume.

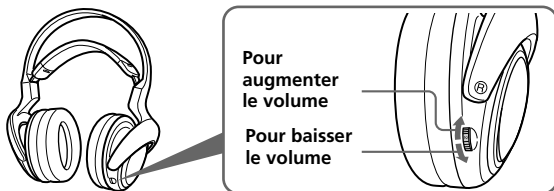

Remarques

- Lorsque vous regardez des films, veillez à ne pas trop augmenter le volume pendant les scènes calmes. Lors de la scène bruyante suivante, le son pourrait endommager votre ouïe.
- Il est possible que des parasites soient audibles si vous débranchez l'adaptateur secteur du processeur avant de retirer le casque.
- Si vos mains masquent les capteurs infrarouges lors du réglage du volume, la fonction de coupure du son sera activée et le volume ne pourra pas être réglé. Pour régler le volume, rapprochez vous du processeur ou orientez les capteurs infrarouges situés sur l'écouteur gauche vers le processeur.

Le casque s'éteint automatiquement lorsque vous le retirez — Fonction automatique de mise sous tension/hors tension

Ne tirez pas sur le serre-tête auto-ajustable lorsque vous n'utilisez pas le casque, ceci consomme l'énergie des piles.

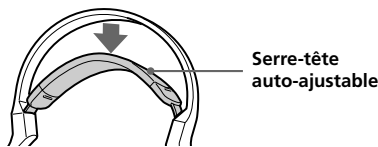

Période de transition entre les modes

Lorsque vous appuyez sur les touches du processeur pour changer de mode, le temps de transition entre les modes peut varier. Ce phénomène est dû aux différences de contrôle du système entre les modes.

Si aucun son ne se fait entendre dans le casque

Le son du casque est coupé si la fonction Muting (Silence) est automatiquement activée lorsque le casque se trouve en dehors de la zone de transmission infrarouge ou lorsque les signaux infrarouges sont interrompus. La fonction de coupure du son est automatiquement désactivée lorsque vous vous rapprochez du processeur ou que l'obstacle empêchant les signaux infrarouges d'atteindre le casque est éliminé.

(Suite à la page suivante)

Zone de transmission infrarouge

La zone approximative de transmission infrarouge à partir du processeur est indiquée dans le schéma ci-dessous.

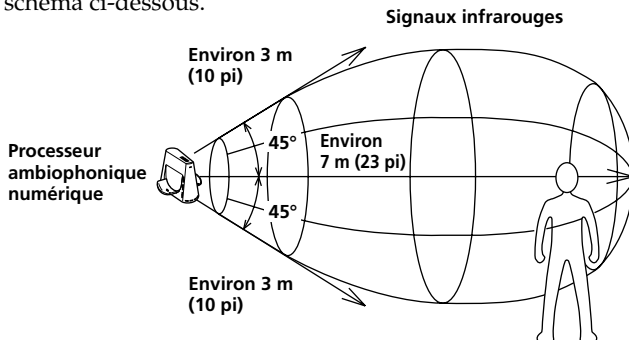

Remarques

- Etant donné que ce système utilise des signaux infrarouges, le son risque d'être interrompu si un obstacle se trouve sur le passage de ces signaux. Ceci est dû aux caractéristiques des signaux infrarouges et ne constitue aucunement un défaut de fonctionnement.
- Ne couvrez pas les capteurs de rayons infrarouges avec la main ou les cheveux.
- Lorsque vous utilisez le casque dans la zone illustrée ci-dessus, le processeur peut être placé devant, derrière ou à côté de vous.
- Le son peut varier selon la position du processeur et les conditions ambiantes. Il est conseillé de placer le processeur à l'endroit offrant la meilleure clarté sonore.
- N'utilisez pas ce système dans des zones exposées au rayonnement direct du soleil ou à une lumière puissante. Cela peut entraîner une coupure du son.
- Les écrans à plasma peuvent créer des interférences avec le fonctionnement normal de cet appareil.
- Les signaux risquent d'être mélangés si le processeur est utilisé en présence d'autres processeurs ou transmetteurs.

Si aucun signal audio n'est reçu pendant 10 minutes

L'émission de signaux infrarouges à partir du processeur cesse automatiquement lorsque aucun signal audio n'est reçu pendant 10 minutes. Les signaux infrarouges sont émis automatiquement lorsque la réception d'un signal audio reprend.

L'émission de signaux infrarouges peut s'arrêter lorsqu'un son extrêmement faible est émis pendant environ 10 minutes en mode de réception de signaux analogiques. Dans ce cas, augmentez le volume de l'appareil audio-vidéo raccordé et baissez le volume du casque. Si un appareil raccordé aux prises LINE IN émet des parasites, l'émission du signal infrarouge peut ne pas s'arrêter.

Remarques

- La luminosité de l'émetteur à infrarouges du processeur ambiophonique peut varier. Cependant, cela n'affecte pas la zone de transmission.
- Utilisez le casque à l'intérieur de la zone de transmission des signaux infrarouges (voir la section « Zone de transmission infrarouge »).
- L'effet de son ambiophonique peut ne pas être obtenu à partir de sources sonores ne comprenant pas d'élément vidéo, telles que des CD audio.
- Ce système simule le niveau moyen de HRTF* commun à la plupart des gens. Cependant, comme le niveau de HRTF varie selon la personne, l'effet peut varier d'une personne à une autre.

* Head Related Transfer Function

Casques d'écoute supplémentaires

Grâce à ce système, plusieurs personnes peuvent profiter du son ambiophonique sans fil en même temps en utilisant des casques à infrarouges sans fil MDR-IF4000 supplémentaires (vendus séparément).

Rechargez les casques supplémentaires avec le processeur de ce système.

* Le nombre de casques pouvant être utilisés dans la zone de transmission à infrarouges est illimité.

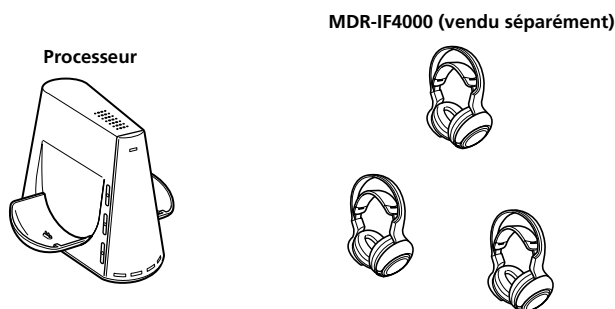

Remarques

- Le processeur se met automatiquement hors tension en cours de chargement. Retirez ces casques du processeur lorsque vous utilisez d'autres casques.
- Etant donné que l'appareil utilise un système de transmission à infrarouges numérique, il est impossible d'utiliser un système de casque d'écoute analogique utilisant la transmission à infrarouges (MDR-IF3000, etc.).
- Cet appareil n'est pas compatible avec le MDR-DS8000 car leurs méthodes de transmission des rayons infrarouges sont différentes. Le MDR-IF8000 ne peut pas être utilisé.

Remplacement des oreillettes

Les oreillettes peuvent être remplacées. Si les oreillettes deviennent sales ou si elles sont usées, remplacez-les tel qu'indiqué dans l'illustration ci-dessous. Les oreillettes ne sont pas disponibles dans le commerce. Commandez ces oreillettes dans le magasin où vous avez acheté cet appareil ou chez votre détaillant agréé Sony le plus proche.

1 Retirez la vieille oreillette en tirant dessus.

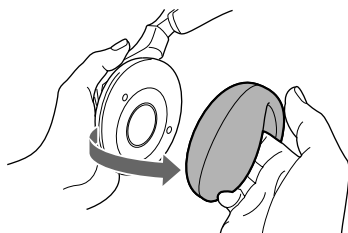

2 Placez la nouvelle oreillette autour du boîtier de l'écouteur.

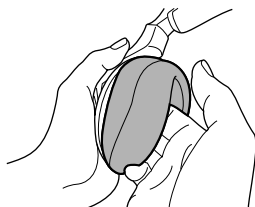

Dépannage

Si vous rencontrez un problème pendant l'utilisation de ce système de casque d'écoute, vérifiez la liste ci-dessous. Si le problème persiste, consultez votre revendeur Sony.

Symptôme	Cause et solution
Aucun son	<ul style="list-style-type: none">➔ Vérifiez le branchement entre le processeur et l'appareil audio/vidéo.➔ Vérifiez que le signal n'est pas entré sur la prise de sortie numérique par erreur lorsqu'une entrée numérique est sélectionnée.➔ Vérifiez que la sortie numérique optique de l'appareil audio/vidéo raccordé est réglée sur « on » lors de la sélection d'une entrée numérique.➔ Mettez sous tension l'appareil audio/vidéo raccordé au processeur et démarrez la lecture.➔ Vérifiez que le commutateur INPUT SELECT du processeur est réglé sur l'appareil que vous souhaitez écouter.➔ Si vous raccordez le processeur sur un appareil audio/vidéo à l'aide des prises du casque, augmentez le volume de l'appareil audio/vidéo raccordé.➔ Assurez-vous que vous portez le casque correctement.➔ Augmentez le volume du casque.➔ La fonction de coupure du son est activée.<ul style="list-style-type: none">• Vérifiez si un obstacle se trouve entre le processeur et le casque.• Utilisez le casque à proximité du processeur.• Changez la position ou l'angle du processeur.• Si un écran plasma est placé à proximité, éloignez le système.➔ Le témoin d'alimentation POWER du casque s'allume faiblement, clignote ou s'éteint ou le son devient distordu, intermittent ou comporte des parasites.<ul style="list-style-type: none">• Rechargez les piles rechargeables si elles sont faibles ou remplacez les piles alcalines par des piles neuves. Si le témoin d'alimentation POWER reste éteint après la recharge des piles, apportez le casque chez un revendeur Sony.➔ Vous essayez de lire une plage audio DTS sur un lecteur de DVD qui ne peut pas lire le format DTS.<ul style="list-style-type: none">• Utilisez soit un lecteur de DVD pouvant lire les enregistrements au format DTS ou sélectionnez une plage au format Dolby Digital ou PCM.➔ Vous lisez un disque DVD enregistré au format DTS alors que la sortie numérique DTS du lecteur de DVD, y compris les consoles de jeux, est réglée sur « OFF ».<ul style="list-style-type: none">• Reportez-vous au mode d'emploi de votre lecteur de DVD et réglez la sortie numérique DTS sur « ON ».➔ Vous lisez un disque DVD enregistré au format DTS alors que le lecteur de DVD (y compris les consoles de jeux) et le processeur utilisent une connexion analogique.<ul style="list-style-type: none">• Utilisez une connexion numérique. (Il est possible que le lecteur de DVD n'émette pas les sons analogiques.)➔ Si vous disposez d'un autre processeur ou transmetteur, vérifiez si plusieurs processeurs ou transmetteurs sont utilisés simultanément.<ul style="list-style-type: none">• Mettez l'autre processeur ou émetteur hors tension ou déplacez-vous hors de la portée de l'autre processeur ou émetteur.

(Suite à la page suivante)

Symptôme	Cause et solution
Son déformé ou intermittent (parfois accompagné de parasites)	<ul style="list-style-type: none"> ➔ Le témoin d'alimentation POWER du casque perd de son intensité, clignote, s'éteint ou le son est déformé ou intermittent. <ul style="list-style-type: none"> • Rechargez les piles rechargeables si elles sont faibles ou remplacez les piles alcalines par des piles neuves. Si le témoin d'alimentation POWER reste éteint après la recharge des piles, apportez le casque chez un revendeur Sony. ➔ Vérifiez si un obstacle se trouve entre le processeur et le casque. ➔ Vérifiez que les capteurs à infrarouges ne sont pas couverts par vos mains ou vos cheveux. ➔ Si vous utilisez le casque à proximité d'une fenêtre où la luminosité est trop importante, tirez les rideaux ou baissez les volets pour obturer la lumière directe du soleil ou utilisez le casque à distance de la lumière du soleil. ➔ Changez la position ou l'angle du processeur. ➔ Lorsqu'une entrée analogique est sélectionnée, réglez le commutateur ATT du processeur sur « -8 dB ». ➔ Si vous raccordez le processeur sur un appareil audio/vidéo à l'aide des prises du casque, baissez le volume de l'appareil audio/vidéo raccordé. ➔ Lorsque vous utilisez des sources audio au format DTS, réglez le commutateur EFFECT du processeur sur le mode « CINEMA » ou « MUSIC » (page 17, 18).
Son faible	<ul style="list-style-type: none"> ➔ Lorsqu'une entrée analogique est sélectionnée, réglez le commutateur ATT du processeur sur « 0 dB ». ➔ Si vous raccordez le processeur sur un appareil audio/vidéo à l'aide des prises du casque, augmentez le volume de l'appareil audio/vidéo raccordé. ➔ Augmentez le volume du casque.
Bruit de fond important	<ul style="list-style-type: none"> ➔ Si vous raccordez le processeur sur un appareil audio/vidéo à l'aide des prises du casque, augmentez le volume de l'appareil audio/vidéo raccordé. ➔ Le témoin d'alimentation POWER du casque perd de son intensité, clignote, s'éteint ou le son est déformé ou intermittent. <ul style="list-style-type: none"> • Rechargez les piles rechargeables si elles sont faibles ou remplacez les piles alcalines par des piles neuves. Si le témoin d'alimentation POWER reste éteint après la recharge des piles, apportez le casque chez un revendeur Sony. ➔ Si un écran plasma est placé à proximité, éloignez le système.
Le son est coupé	<ul style="list-style-type: none"> ➔ Le processeur cesse d'envoyer des signaux si aucun signal n'est transmis dans un délai de 10 minutes. <ul style="list-style-type: none"> • Réglez le commutateur ATT du processeur sur « 0 dB ». • Si vous raccordez le processeur à un appareil audio/vidéo à l'aide des prises du casque, augmentez le volume de l'appareil audio/vidéo raccordé.
L'effet de son ambiophonique n'est pas disponible	<ul style="list-style-type: none"> ➔ Réglez le commutateur EFFECT du processeur sur le mode « CINEMA » ou « MUSIC » (page 17, 18). ➔ La plage audio en cours de lecture ne comporte pas de signal multicanal. <ul style="list-style-type: none"> • L'effet ambiophonique ne fonctionne pas pour les sources sonores monaurales.
Le témoin DOLBY DIGITAL ne s'allume pas	<ul style="list-style-type: none"> ➔ Le réglage de sortie audio numérique du lecteur de DVD, y compris les jeux, est peut-être réglé sur « PCM » <ul style="list-style-type: none"> • Reportez-vous au mode d'emploi fourni avec le lecteur de DVD, puis modifiez le réglage, par exemple « Dolby Digital/PCM » ou « Dolby Digital », pour pouvoir utiliser le lecteur de DVD avec des appareils dotés de décodeurs Dolby Digital intégrés. ➔ Les signaux de lecture ne sont pas enregistrés au format Dolby Digital. ➔ La partie audio du chapitre en cours de lecture n'est pas au format Dolby Digital.

Symptôme	Cause et solution
Le témoin DOLBY PRO LOGIC II ne s'allume (on word - same line)	<ul style="list-style-type: none"> ➔ Réglez le commutateur EFFECT du processeur sur « OFF ». ➔ Aucun signal d'entrée analogique, signal PCM d'entrée numérique, signal Dolby Digital à deux voies ou signal MPEG-2 AAC à deux voies n'est transmis.
Le témoin DOLBY PRO LOGIC II ne s'allume (on word - same line)	<ul style="list-style-type: none"> ➔ Le commutateur EFFECT du processeur est réglé sur le mode « CINEMA » ou « MUSIC ». ➔ Un signal d'entrée analogique, un signal PCM d'entrée numérique, un signal Dolby Digital à deux voies ou un signal MPEG-2 AAC à deux voies est transmis.
Le témoin DTS ne s'allume (on word - same line)	<ul style="list-style-type: none"> ➔ La sortie numérique DTS du lecteur de DVD (y compris les consoles de jeux) est réglé sur « OFF ». • Reportez-vous au mode d'emploi de votre lecteur de DVD et réglez la sortie numérique DTS sur « ON ». ➔ Les signaux de lecture ne sont pas enregistrés au format DTS. ➔ La partie audio du chapitre en cours de lecture n'est pas au format DTS. ➔ Le lecteur de DVD ne peut pas lire le format DTS. • Utilisez un lecteur de DVD qui puisse lire le format DTS.
Le témoin MPEG-2 AAC ne s'allume pas	<ul style="list-style-type: none"> ➔ Les signaux de lecture ne sont pas enregistrés au format MPEG-2 AAC.
Impossible de recharger les piles	<ul style="list-style-type: none"> ➔ Vérifiez si le témoin CHG s'allume. Dans le cas contraire, placez correctement le casque sur le processeur, de sorte que le témoin CHG s'allume. ➔ Des piles sèches sont installées. • Installez les piles rechargeables nickel-hydrure métallique fournies. ➔ Des piles rechargeables autres que celles fournies sont installées. • Installez les piles rechargeables nickel-hydrure métallique fournies.
Le témoin CHG ne s'éteint pas.	<ul style="list-style-type: none"> ➔ Le témoin CHG reste allumé pendant le chargement (environ 16 heures) par la minuterie intégrée une fois que le casque d'écoute est placé sur le processeur.
L'émission des signaux infrarouges ne s'arrête pas (lorsque le commutateur INPUT SELECT du processeur est réglé sur « ANALOG »)	<ul style="list-style-type: none"> ➔ Des parasites sont émis par l'appareil analogique raccordé. • Débranchez l'appareil analogique raccordé ou réglez le commutateur INPUT SELECT du processeur sur « DIGITAL » et assurez-vous que la lecture de l'appareil raccordé à la prise DIGITAL IN est arrêtée.
Aucun signal ne provient de la sortie optique numérique	<ul style="list-style-type: none"> ➔ Le processeur n'est pas alimenté. • Raccordez le processeur à une source d'alimentation. ➔ Aucun son n'est émis pendant la lecture par l'appareil numérique externe raccordé à la prise d'entrée optique. • Vérifiez que l'appareil externe est en cours de lecture.
Il est impossible de sélectionner un son bilingue lors de l'utilisation d'une entrée numérique. (Les sources sonores MAIN et SUB peuvent être écoutées en même temps.)	<ul style="list-style-type: none"> ➔ Raccordez la sortie analogique à la prise LINE IN et sélectionnez le son sur l'appareil raccordé.

Précautions d'utilisation

Sécurité

- Ne faites pas tomber le processeur ou le casque, ne les frappez pas et ne leur faites pas subir de chocs violents. Ceci pourrait endommager le produit.
- Ne démontez pas le système et n'essayez pas d'en ouvrir quelque partie que ce soit.

Sources d'alimentation et rangement

- Si vous prévoyez de ne pas utiliser le système pendant une période prolongée, veillez à débrancher l'adaptateur secteur de la prise murale. Lorsque vous le débranchez, tenez l'adaptateur secteur par la fiche. Ne tirez pas sur le cordon.
- N'entreposez pas le système dans un emplacement :
 - exposé à la lumière directe du soleil, à proximité d'un chauffage ou dans tout autre endroit dont la température est très élevée ;
 - poussiéreux ;
 - instable ou sur une surface inclinée ;
 - sujet à d'importantes vibrations ;
 - très humide, par exemple une salle de bain.

Casque

Respectez votre entourage

Lorsque le volume est trop élevé, le son est audible même pour ceux qui ne portent pas le casque. Ne montez pas trop le volume afin de ne pas déranger les gens qui se trouvent autour de vous.

Dans des endroits bruyants, la première réaction est généralement d'augmenter le volume. Cependant, par souci de sécurité, il est conseillé de le maintenir à un niveau vous permettant d'entendre les sons alentours.

Nettoyage

Utilisez un chiffon doux légèrement imbibé d'une solution détergente douce. N'utilisez pas de solvants tels que des diluants, de l'essence ou de l'alcool qui pourraient endommager la surface de l'appareil.

L'appareil est défectueux

- Si l'appareil se brise ou qu'un corps étranger pénètre à l'intérieur, mettez immédiatement l'appareil hors tension et consultez votre revendeur Sony.
- Lorsque vous apportez le système chez votre revendeur, apportez le casque et le processeur.

Spécifications

Processeur ambiophonique numérique (DP-IF4000)

Fonctions de décodeur	Dolby Digital Dolby Pro Logic II DTS MPEG-2 AAC
Fonction de son virtuel	OFF CINEMA MUSIC
Fonction de compression	OFF ON
Système de modulation	DQPSK-IM
Fréquence de l'onde porteuse secondaire	3,75 MHz
Portée de transmission	Environ 7 m (23 pi) vers l'avant
Fréquences de transmission	12 – 24 000 Hz
Taux de distorsion	1 % ou moins (1 kHz)
Entrées audio	Entrée numérique optique (type rectangulaire) × 1 Entrée analogique (prise à broches gauche et droite) × 1
Sortie audio	Sortie numérique optique (type rectangulaire) × 1
Alimentation	9 V CC (de l'adaptateur secteur fourni)
Dimensions	Environ 160 × 160 × 200 mm ($6\frac{3}{8} \times 6\frac{3}{8} \times$ $7\frac{7}{8}$ po) (l/h/p)
Masse	Environ 400 g (15 oz)

Casque d'écoute stéréo sans fil (MDR-IF4000)

Fréquences de lecture	10 – 22 000 Hz
Alimentation	Piles rechargeables nickel-hydrure métallique (fournies) ou piles alcalines (taille AAA) disponibles dans le commerce
Masse	Environ 300 g (11 oz) (y compris les piles rechargeables nickel- hydrure métallique fournies)

Accessoires fournis

- Adaptateur secteur (9 V) (1)
- Piles rechargeables nickel-hydrure métallique de type BP-HP550 (550 mAh min) (2)
- Câble de raccordement numérique optique (mini-fiche optique rectangulaire ↔ mini-fiche optique rectangulaire 1,5 m) (1)
- Mode d'emploi (ce manuel) (1)

Accessoires recommandés

- Câble de raccordement numérique optique POC-15AB (1,5 m) (mini-fiche ↔ fiche rectangulaire)

La conception et les spécifications sont sujettes à modification sans préavis.

ADVERTENCIA

Para evitar incendios o el riesgo de electrocución, no exponga la unidad a la lluvia ni a la humedad.

Para evitar el riesgo de incendio o electrocución, no coloque sobre el aparato objetos que contengan líquidos como, por ejemplo, un jarrón.

Para evitar descargas eléctricas, no abra la unidad. En caso de avería, solicite los servicios de personal cualificado.

No sitúe el aparato en un espacio cerrado, como una estantería o un armario empotrado.

Para clientes en EE UU. y Canadá

RECICLADO DE BATERÍAS DE NÍQUEL-HIDRURO METALICO

Las baterías de níquel-hidruro metalico son reciclables.

Usted podrá ayudar a conservar el medio ambiente devolviendo las baterías usadas al punto de reciclaje mas cercano.



Para más información sobre el reciclado de baterías, llame al número gratuito 1-800-822-8837, o visite <http://www.rbrc.org/>

Precaución:

No utilice baterías de níquel-hidruro metalico dañadas o con fugas.



Tratamiento de los equipos eléctricos y electrónicos al final de su vida útil (Aplicable en la Unión Europea y en países

Europeos con sistemas de recogida selectiva de residuos)

Este símbolo en su equipo o su embalaje indica que el presente producto no puede ser tratado como residuos domésticos normales, sino que deben entregarse en el correspondiente punto de recogida de equipos eléctricos y electrónicos. Asegurándose de que este producto es desechado correctamente, Ud. está ayudando a prevenir las consecuencias negativas para el medio ambiente y la salud humana que podrían derivarse de la incorrecta manipulación de este producto. El reciclaje de materiales ayuda a conservar las reservas naturales. Para recibir información detallada sobre el reciclaje de este producto, por favor, contacte con su ayuntamiento, su punto de recogida más cercano o el distribuidor donde adquirió el producto.

Índice

Características principales	4
Comprobación de componentes y accesorios	5
Ubicación y función de las piezas	6
Panel frontal del procesador	6
Panel trasero del procesador	7
Descripción de las piezas de los auriculares	8
Carga de las pilas recargables de hidruro metálico de níquel suministradas	9
Inserción de las pilas recargables de hidruro metálico de níquel suministradas	9
Carga	10
Comprobación de la energía restante de las pilas	12
Uso de los auriculares con pilas alcalinas (vendidas por separado)	12
Conexión del sistema de auriculares	13
Conexión del procesador a componentes digitales	13
Conexión del procesador a componentes analógicos	14
Escuchar el sonido de un componente conectado	16
Escuchar con auriculares adicionales	21
Sustitución de las almohadillas de los auriculares	22
Solución de problemas	23
Precauciones	26
Especificaciones	27

ES

Características principales

MDR-DS4000 es un sistema de auriculares de sonido envolvente digital que utiliza la transmisión por infrarrojos. Podrá disfrutar de un sonido envolvente multicanal mediante auriculares con sólo conectar el procesador de sonido envolvente digital a un reproductor de DVD, a un televisor digital, a un receptor digital de radiodifusión por satélite, etc., a través del cable óptico de conexión digital suministrado.

- Auriculares inalámbricos que, mediante un sistema digital de transmisión por infrarrojos, reproducen el sonido descomprimido y son resistentes al ruido exterior y a las interferencias.
- Compatibilidad de MDR-DS4000 con gran variedad de formatos de audio. Compatible con los formatos Dolby Digital*, Dolby Pro Logic II*, DTS* y MPEG-2 AAC*. (Algoritmo patentado que permite la reproducción completa del software "Dolby Digital Surround EX").
- Espectacular calidad de sonido envolvente de 5.1 canales basada en la nueva tecnología XD.
- Las pilas se cargan automáticamente al colocar los auriculares sobre el procesador.
- Función de compresión de audio incorporada que hace más agradable la escucha incluso con sonidos explosivos y ruidos, gracias a la compresión del rango dinámico.
- Digital incorporado a través del terminal.

La señal se envía al terminal DIGITAL IN de forma paralela para que se integre debidamente en el sistema existente sin necesidad de reconfigurar la conexión.

- Mecanismo de autoajuste que elimina la necesidad del ajuste de la cinta para la cabeza.
- Función automática de conexión/desconexión que conecta los auriculares cuando el usuario se los coloca y los desconecta cuando se los quita.
- Utiliza pilas recargables de hidruro metálico de níquel (suministradas) o pilas alcalinas (tamaño AAA) disponibles en el mercado.

*** El procesador de sonido envolvente digital para este sistema incorpora el decodificador Dolby Digital, el decodificador Dolby Pro Logic II, el decodificador DTS y el decodificador MPEG-2 AAC.**

Fabricado bajo la licencia de Dolby Laboratories y Digital Theater Systems, Inc.

"Dolby", "Pro Logic", el logotipo "ACC" y el símbolo de la doble D son marcas comerciales de Dolby Laboratories.

"DTS" y "DTS VIRTUAL" son marcas comerciales de Digital Theater Systems, Inc.

Marca de patente AAC

Pat. 5,848,391; 5,291,557; 5,451,954; 5 400 433; 5,222,189; 5,357,594; 5 752 225; 5,394,473; 5,583,962; 5,274,740; 5,633,981; 5 297 236; 4,914,701; 5,235,671; 07/640,550; 5,579,430; 08/678,666; 98/03037; 97/02875; 97/02874; 98/03036; 5,227,788; 5,285,498; 5,481,614; 5,592,584; 5,781,888; 08/039,478; 08/211,547; 5,703,999; 08/557,046; 08/894,844

La validez de la marca CE se limita únicamente a aquellos países en los que la legislación la impone, especialmente los países de la EEE (Espacio Económico Europeo).

Comprobación de componentes y accesorios

Antes de instalar el sistema, compruebe que se han incluido todos los componentes.

Procesador DP-IF4000 (1)

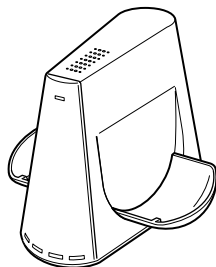

Auriculares estéreo inalámbricos MDR-IF4000 (1)



Adaptador de alimentación de ca (1)

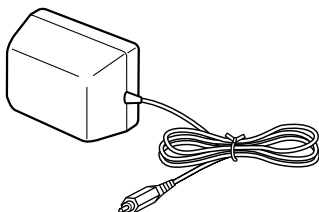

Pilas recargables de hidruro metálico de níquel
BP-HP550 (2)

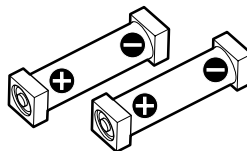

Cable de conexión digital óptica
(tipo rectangular ↔ tipo rectangular) (1)

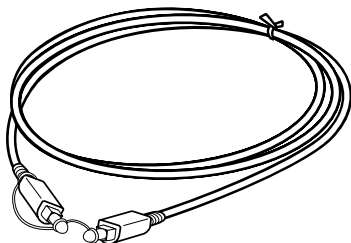

Ubicación y función de las piezas

Panel frontal del procesador

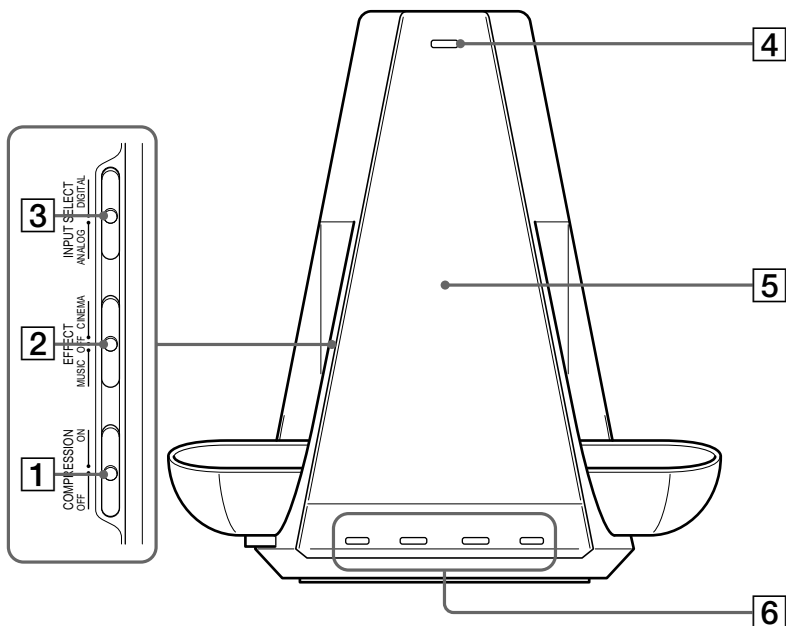

1 Selector COMPRESSION

(Para obtener más información, consulte la página 18)

2 Selector EFFECT

(Para obtener más información, consulte la página 17)

Deslécilo para seleccionar el campo de sonido (OFF/CINEMA/MUSIC).

3 Selector INPUT SELECT

Deslécilo para seleccionar la fuente de entrada (DIGITAL/ANALOG).

4 Indicador CHG

Se ilumina en rojo durante la carga.

5 Emisor de infrarrojos

Ajuste el emisor en una posición directa y sin obstáculos al sensor.

6 Indicador DECODE MODE

(Para obtener más información, consulte la página 18))

Panel trasero del procesador

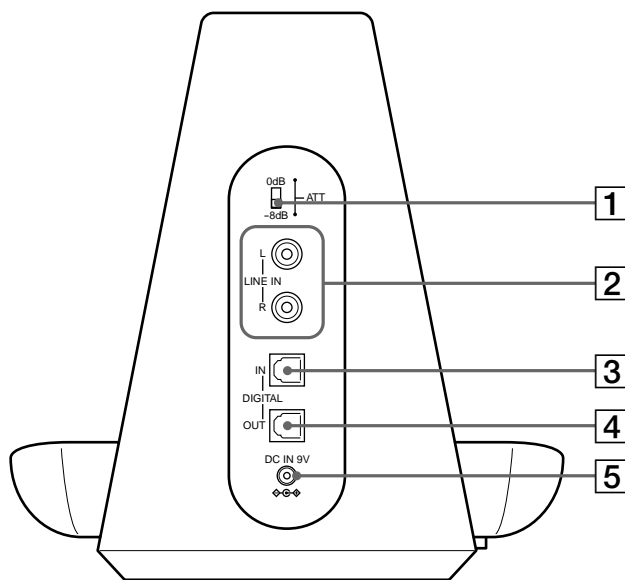

1 Selector ATT (atenuador)

Ajuste este selector en "0dB" si el volumen es demasiado bajo en una entrada analógica. Normalmente, este selector debe estar ajustado en "-8dB".

2 Tomas LINE IN

(Para obtener más información, consulte la página 14)
Conecte a estas tomas las tomas de salida de audio del componente de audio o vídeo (vendido por separado) como, por ejemplo, un reproductor de cintas de vídeo o un televisor.

3 Toma DIGITAL IN

(Para obtener más información, consulte la página 13)
Conecte a esta toma un reproductor de DVD, un receptor digital de radiodifusión por satélite u otro componente digital (vendido por separado).

4 Toma DIGITAL OUT

(Para obtener más información, consulte la página 13)
La integridad de la señal digital de los componentes conectados se mantiene una vez instalados.

5 Toma DC IN 9V

Conecte a esta toma el adaptador de alimentación de ca suministrado.
(Asegúrese de utilizar el adaptador de alimentación de ca suministrado. Si utiliza productos con distintas polaridades de enchufe u otras características, puede provocar un mal funcionamiento.)

Descripción de las piezas de los auriculares

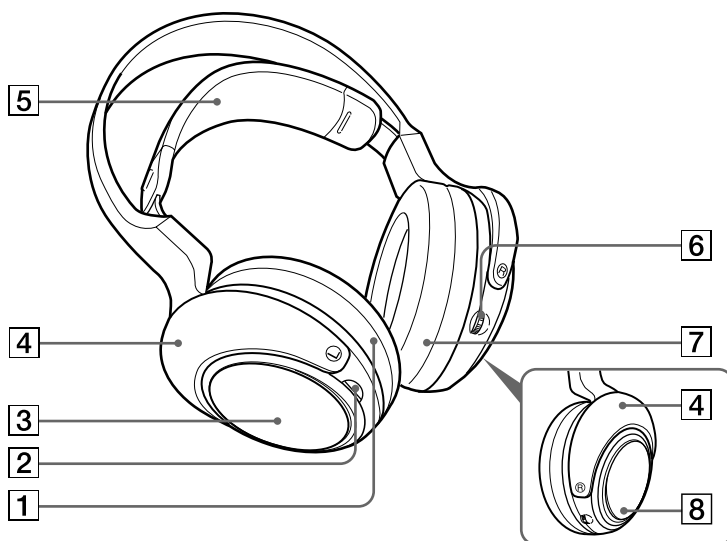

1 Almohadilla para el oído (izquierdo)

2 Botón del compartimiento de las pilas

3 Compartimiento de las pilas

Pulse el botón del receptáculo izquierdo para abrir la tapa del compartimiento de las pilas.

El compartimiento de las pilas sirve solamente para las pilas recargables de hidruro metálico de níquel (suministradas) o para pilas alcalinas (tamaño AAA) disponibles en el mercado.

4 Sensor de infrarrojos

Hay sensores de infrarrojos en dos ubicaciones a ambos lados.

5 Cinta autoajustable para la cabeza

Los auriculares se encienden automáticamente al colocárselos.

6 Control VOL (volumen)

Utilícelo para ajustar el volumen.

7 Almohadilla para el oído (derecho)

8 Indicador POWER

Al tirar de la cinta autoajustable para la cabeza, el indicador se ilumina en rojo si la energía de las pilas es suficiente.

Carga de las pilas recargables de hidruro metálico de níquel suministradas

Las pilas de hidruro metálico de níquel recargables suministradas no estarán cargadas la primera vez que vaya a utilizarlas. Asegúrese de cargarlas antes de utilizarlas. Para cargar los auriculares, colóquelos en el procesador.

Inserción de las pilas recargables de hidruro metálico de níquel suministradas

- 1** Pulse el botón del receptáculo izquierdo para abrir la tapa del compartimiento de las pilas.

La tapa del compartimiento de las pilas se desprende.

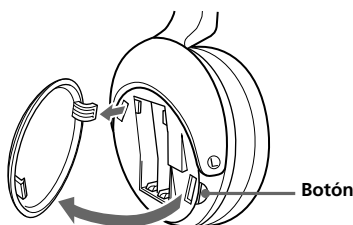

- 2** Inserte las pilas de hidruro metálico de níquel recargables suministradas en el compartimiento de las pilas, de modo que el terminal \oplus de las pilas coincida con las marcas \oplus del compartimiento.

No intente cargar otro tipo de pila con esta unidad.

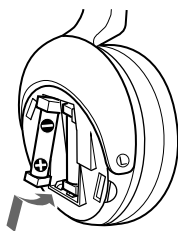

- 3** Cierre la tapa del compartimiento de las pilas.

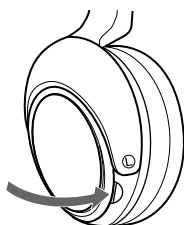

Carga

- 1 Si el adaptador de alimentación de ca viene equipado con un selector de voltaje, antes de conectarlo a una toma de ca, asegúrese de ajustarlo en el voltaje adecuado para la región.

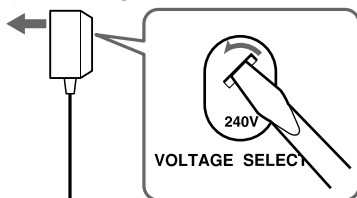

- 2 Si el adaptador de alimentación de ca viene equipado con un interruptor de activación/desactivación, ajústelo en ON.

El procesador recibe la energía.

Interruptor de activación/desactivación

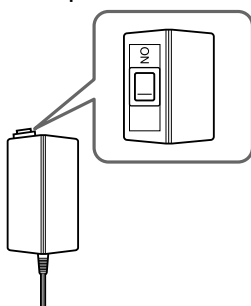

- 3 Conecte el adaptador de alimentación de ca suministrado al procesador.

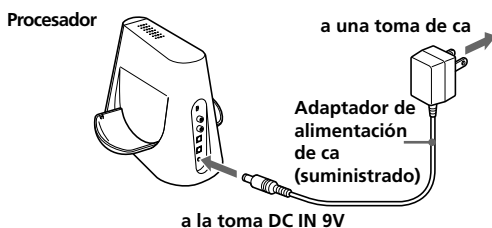

Notas

- Asegúrese de utilizar el adaptador de alimentación de ca suministrado. Si utiliza adaptadores de ca con distintas polaridades de enchufe u otras características, puede provocar un fallo en el producto.



Enchufe de polaridad unificada

- Asegúrese de utilizar siempre el adaptador de alimentación de ca suministrado. Incluso los adaptadores de alimentación de ca con un mismo voltaje y polaridad de enchufe pueden dañar este producto debido a la capacidad de corriente u otros factores.

4 Coloque los auriculares en el procesador de modo que los pines de contacto encajen en los orificios de contacto del procesador y asegúrese de que se ilumine el indicador CHG.

La carga completa de la pila tarda aproximadamente 16 horas (el indicador CHG se apaga una vez finalizada la carga).

Al colocar los auriculares en el procesador, asegúrese de sostenerlos con ambas manos de modo que los receptáculos derecho e izquierdo queden en posición horizontal. Coloque los auriculares de forma vertical sobre el procesador e inclínelos hacia atrás hasta que oiga un clic.

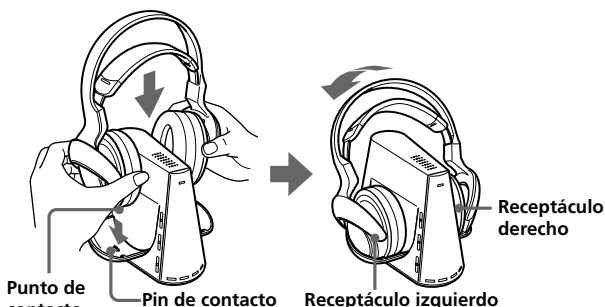

Si el indicador CHG no está encendido

Compruebe que los auriculares derecho e izquierdo estén colocados correctamente en el procesador. El indicador no se encenderá si los pines de contacto de los auriculares no encajan con los del procesador. En tal caso, quítese los auriculares y colóquelos de nuevo en el procesador para que se encienda el indicador.

Para recargar las pilas de los auriculares después de su uso

Cuando no utilice los auriculares, colóquelos sobre el procesador. El indicador CHG se enciende, el indicador DECODE MODE se apaga y se inicia la carga.

Puesto que el temporizador incorporado reconoce cuándo ha finalizado la carga (aprox. 16 horas), no es necesario quitar los auriculares del procesador una vez finalizada.

Notas

- El procesador se apaga automáticamente mientras se cargan las pilas.
- Por razones de seguridad, este sistema se ha diseñado para cargar únicamente las pilas recargables de tipo BP-HP550. Tenga presente que no se puede cargar otro tipo de pilas recargables con este sistema.
- Si se instalan pilas secas, no se pueden cargar.
- No intente utilizar las pilas recargables BP-HP550 suministradas en otros componentes. Están diseñadas para utilizarse solamente con este sistema.
- Realice la carga a una temperatura ambiental entre 0 °C y 40 °C.
- No toque las clavijas de contacto del procesador. Si alguna de las clavijas está sucia, es posible que los auriculares no se puedan cargar.

Horas de carga y uso

Horas de carga aproximadas	Tiempo de uso aproximado*1
16 horas*2	7 horas*3

*1 a 1 kHz, una salida de 1 mW +1 mW

*2 Se requieren horas para cargar por completo unas pilas descargadas

*3 El tiempo indicado puede variar en función de la temperatura y las condiciones de uso.

Comprobación de la energía restante de las pilas

Tire de la cinta autoajustable y compruebe el indicador POWER situado en el receptáculo derecho. Cuando el indicador se enciende en rojo, las pilas todavía se pueden utilizar.

Cargue las pilas recargables o instale nuevas pilas alcalinas si la luz del indicador POWER se atenúa o parpadea, o bien si el sonido se distorsiona o se interrumpe intermitentemente.

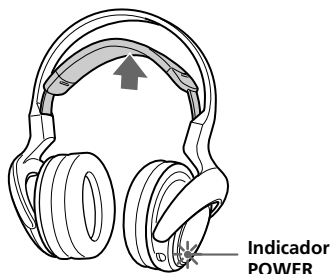

Nota

Las pilas recargables de hidruro metálico de níquel se deben sustituir por unas nuevas cuando duren la mitad del tiempo que se espera después de realizar una carga completa. Las pilas recargables de tipo BP-HP550 no están disponibles en el mercado. Puede solicitarlas en el establecimiento donde adquirió este sistema o a su distribuidor Sony más cercano.

Uso de los auriculares con pilas alcalinas (vendidas por separado)

También puede utilizar pilas alcalinas (tamaño AAA) disponibles en el mercado para alimentar los auriculares. Instálelas como se describe en "Inserción de las pilas recargables de hidruro metálico de níquel suministradas" (página 9).

Cuando se instalan pilas secas, la función de carga de las pilas está desactivada.

Duración de las pilas

Pilas	Horas aprox*1
Pila alcalina LR03/ AM-4(N) de Sony	13 horas*2

*1 a 1 kHz, una salida de 1 mW +1 mW

*2 El tiempo indicado puede variar en función de la temperatura y las condiciones de uso.

Notas acerca de las pilas

- No cargue una pila seca.
- No transporte las pilas de modo que entren en contacto con monedas u objetos metálicos. Éstas pueden generar calor si sus terminales positivo y negativo crean accidentalmente un cortocircuito.
- Si no va a utilizar la unidad durante un largo período de tiempo, retire las pilas para evitar que se produzcan daños por fugas o corrosión de las mismas.

Consulte la sección "Comprobación de la energía restante de las pilas" para obtener más información sobre la comprobación de la energía restante de las pilas.

Conexión del sistema de auriculares

Conexión del procesador a componentes digitales

Utilice el cable óptico de conexión digital suministrado para conectar la toma de salida digital óptica*1 de un reproductor de DVD, un receptor digital de radiodifusión por satélite u otro componente digital*2 a la toma DIGITAL IN (negra) del procesador. Es posible que se deban configurar los componentes de AV conectados para la salida digital óptica. Lea el manual de instrucciones de estos componentes.

Cuando conecte el procesador a un amplificador de AV, etc., conecte la toma DIGITAL OUT (roja) y la toma de entrada digital óptica externa mediante el cable óptico de conexión digital (se vende por separado).

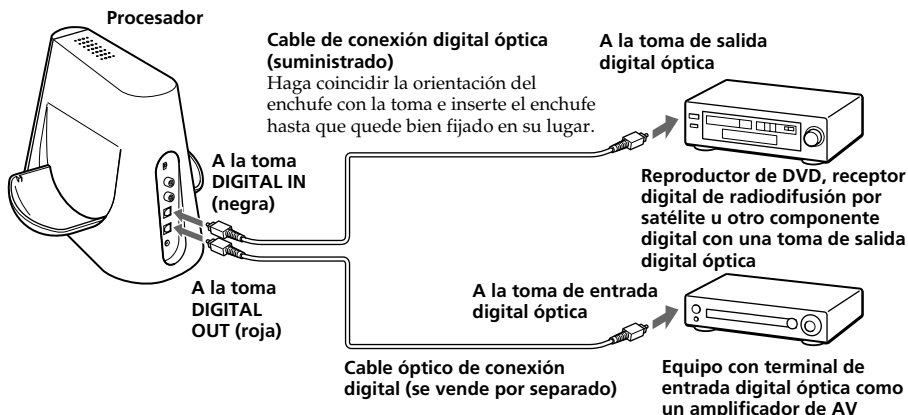

Notas

- El cable de conexión digital óptica es un dispositivo de una gran presión y es sensible a golpes y a presión externa. Por lo tanto, tenga cuidado cuando inserte y retire el enchufe del cable.
- La entrada digital para el procesador no admite frecuencias de muestreo de 96 kHz. Ajuste la configuración de la toma digital para el reproductor de DVD a 48 kHz cuando utilice este sistema. Cuando entre una señal digital de 96 kHz se pueden oír ruidos.

*1 Si el equipo conectado admite solamente salidas PCM, todos los efectos de sonido envolvente serán procesados por DOLBY PRO LOGIC II.

*2 No se garantiza que la conexión a la toma de salida digital óptica de un ordenador funcione con este sistema.

(continuación)

DTS

- Se requiere un reproductor de DVD compatible con DTS para reproducir DVD grabados en sistema de audio DTS. (Para obtener más información, consulte el manual de instrucciones del reproductor de DVD.)
- Si reproduce CD grabados en formato DTS, es posible que se oigan ruidos al avanzar y rebobinar con rapidez. No se trata de un fallo de funcionamiento.
- Si la salida digital DTS está ajustada en la posición "OFF" en el reproductor DVD, no se oirá ningún sonido, aunque se seleccione la salida DTS en el menú del DVD.
- No se oirá ningún sonido si se conecta analógicamente un reproductor DVD y esta unidad. En este caso, utilice una conexión digital.

Cables de conexión (se venden por separado)

Utilice el cable óptico de conexión digital POC-20AP (mini enchufe ↔ enchufe rectangular) si conecta la mini toma de salida digital óptica a reproductores de DVD portátiles, reproductores de CD portátiles u otros componentes digitales a la toma DIGITAL IN.

Selector digital óptico (se vende por separado)

Se recomienda utilizar el selector digital óptico SB-RX100P (4 líneas de entrada y 3 de salida) si conecta más de un componente digital.

Notas sobre el cable de conexión digital óptica

- No deje caer objetos sobre el cable de conexión digital óptica ni lo exponga a golpes.
- Sujete el enchufe para conectar o desconectar el cable.
- Asegúrese de que los extremos del cable de conexión digital óptica se mantienen siempre limpios. El polvo en los extremos del cable puede deteriorar su rendimiento.
- Cuando guarde el sistema, coloque el capuchón al extremo del enchufe y procure no doblar el cable de conexión digital óptica con un radio de plegado inferior a 25 mm.

El radio de plegado del cable de conexión digital óptica no debe ser inferior a 25 mm.

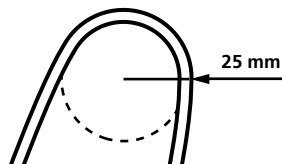

Conexión del procesador a componentes analógicos

Utilice un cable de audio (se vende por separado) para conectar las tomas de salida de audio de la videgrabadora, el televisor u otro componente a las tomas LINE IN (L/R) del procesador.

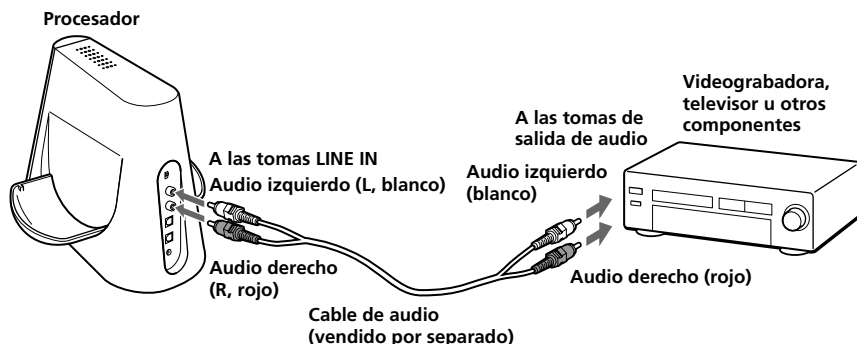

Cables de conexión (se venden por separado)

Utilice el cable RK-G129 (mini enchufe estéreo ↔ 2 enchufes de terminales) si conecta una mini toma estéreo (toma de salida de línea o toma de auriculares) a las tomas LINE IN.



En este caso, ajuste el volumen del reproductor en un nivel medio. Si el volumen del reproductor se ajusta demasiado bajo, se pueden producir ruidos.

Consulte "Especificaciones: Accesorios recomendados" (página 27) para obtener más información acerca de otros cables de conexión (vendidos por separado).

Ajuste del nivel de entrada

Si el volumen es demasiado bajo utilizando una entrada analógica, ajuste el selector ATT (atenuador) en la posición "0dB".

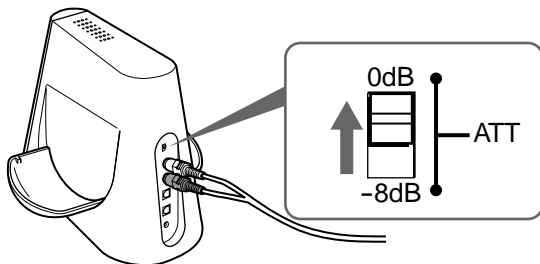

Ajuste	Componentes conectados
0dB	Televisor, componentes portátiles y otros componentes con nivel de salida bajo
-8dB	Otros componentes (ajustes iniciales)

Notas

- Asegúrese de bajar el volumen antes de ajustar el selector ATT.
- Si la entrada de audio a las tomas LINE IN es distorsionada (a veces, se puede oír ruido al mismo tiempo), ajuste el selector ATT en "-8dB".

Escuchar el sonido de un componente conectado

Antes de iniciar el funcionamiento, asegúrese de leer "Conexión del sistema de auriculares" (páginas 13 a 15) y realice las conexiones adecuadas.

1 Encienda el componente conectado al procesador.

Reproductor de DVD, receptor digital de radiodifusión por satélite u otro componente de audio o vídeo.

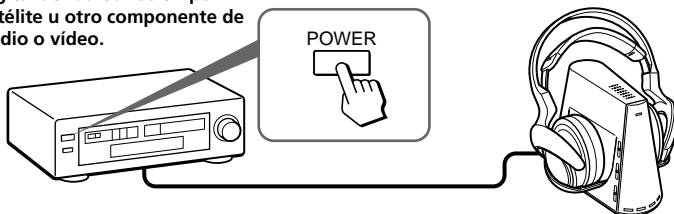

2 Quite los auriculares del procesador.

El procesador se enciende automáticamente y, transcurridos 3 segundos, aumentan los emisores de infrarrojos. A continuación, se ilumina el indicador DECODE MODE, en función de la señal de audio emitida desde el componente de audio o vídeo conectado y el ajuste del selector EFFECT.

3 Colóquese los auriculares.

El indicador POWER se ilumina en rojo y los auriculares se conectan automáticamente. Asegúrese de hacer coincidir los lados derecho e izquierdo de los auriculares con los oídos y utilizarlos en el ángulo adecuado, de modo que las funciones de conexión y desconexión automática funcionen correctamente.

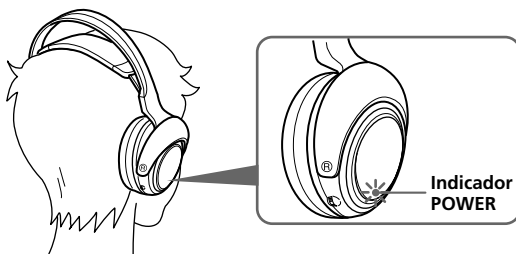

- 4** Deslice el selector **INPUT SELECT** para seleccionar el componente que desee escuchar.

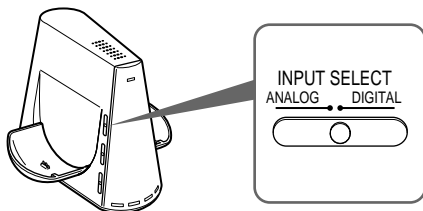

Posición del selector	Fuente de sonido seleccionada
DIGITAL	Sonido del componente conectado a la toma DIGITAL IN.
ANALOG	Sonido del componente conectado a las tomas LINE IN.

Nota

Para escuchar fuentes de sonido audio dual (MAIN/SUB), conéctelo a las tomas LINE IN y, a continuación, seleccione la fuente de sonido que desee escuchar en el reproductor, en el televisor o en otro componente.

- 5** Inicie la reproducción del componente seleccionado en el paso 4.

- 6** Deslice el selector para seleccionar el campo de sonido deseado.

Selector EFFECT

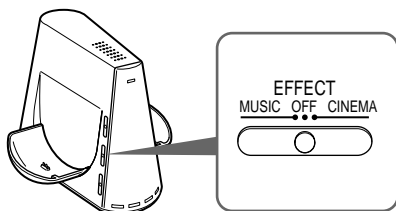

Posición del selector	Campo de sonido y fuente de sonido adecuada
OFF	Reproducción normal de los auriculares.
CINEMA	Produce el tipo de sonido envolvente que se encuentra en una típica sala de cine. Adecuado para fuentes de sonido de cine.
MUSIC	Produce el tipo de campo de sonido que se encuentra en una sala de audición con buena acústica. Adecuado para fuentes de sonido de música.

Nota

El volumen de los auriculares puede variar en función de la señal de entrada y del ajuste del selector EFFECT.

(continuación)

Selector COMPRESSION

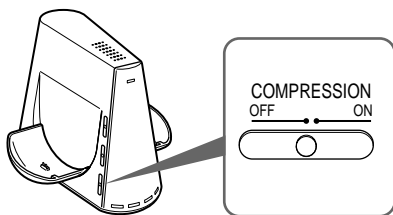

Posición del selector	Efecto de reproducción
OFF	Cuando el selector EFFECT está seleccionado, el modo de sonido cambia al efecto seleccionado.
ON	Esta función mantiene un nivel global en el material del programa: se atenúan los sonidos explosivos y aumenta el volumen de los niveles más bajos (conversaciones, etc.)

Ilustración del proceso de compresión

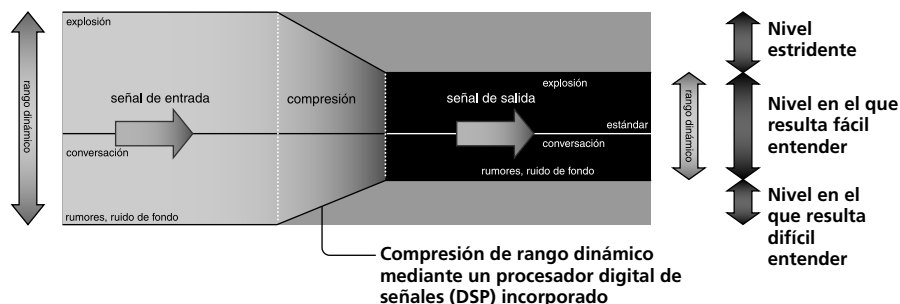

Indicador DECODE MODE

El procesador identifica automáticamente el formato de la señal de entrada de audio y se ilumina el indicador correspondiente. Cambie el audio entre Dolby digital, DTS, MPEG-2 AAC, etc., en los equipos conectados (reproductor de DVD, etc.).

- DOLBY DIGITAL: señal de entrada grabada en formato DOLBY DIGITAL.
- DOLBY PRO LOGIC II: señal de entrada analógica, señal PCM de entrada digital o señal de 2 canales de entrada de Dolby Digital procesada por DOLBY PRO LOGIC II. (Si el campo de sonido se ajusta en "OFF", DOLBY PRO LOGIC II no lo procesa.)
- DTS: señal de entrada grabada en formato DTS.
- MPEG-2 AAC: la señal de entrada se graba en formato MPEG-2 AAC.

Nota

Si el equipo conectado a la toma DIGITAL IN no reproduce (avance rápido, rebobinado, etc.), puede que el indicador DECODE MODE no se ilumine correctamente.

7 Ajuste del volumen.

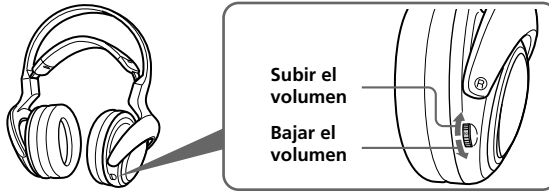

Notas

- Cuando mire películas, tenga cuidado de no subir demasiado el volumen en escenas silenciosas, ya que cuando se pase a una escena con ruido podrían dañarse sus oídos.
- Es posible que oiga cierto ruido al desconectar el adaptador de alimentación de ca del procesador antes de quitarse los auriculares.
- Si cubre con las manos los sensores de infrarrojos al ajustar el volumen, se activará la función de silenciamiento y no se podrá ajustar el volumen. Para ajustar el volumen, acérquese al procesador u oriente hacia éste los sensores infrarrojos situados a la izquierda.

Los auriculares se desconectarán automáticamente cuando se los quite — Función de conexión y desconexión automática

No tire de la cinta autoajustable cuando no utilice los auriculares, ya que se consume energía de las pilas.

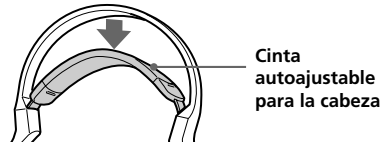

Tiempo de transición entre modos

Cuando pulse botones en el procesador para cambiar de modo, el tiempo de transición entre modos puede variar. Esto se debe a las diferencias en el control del sistema entre modos.

Si no se oye ningún sonido a través de los auriculares

El sonido que emiten los auriculares se interrumpe si la función de silenciamiento se activa automáticamente cuando los auriculares están fuera del área de transmisión de infrarrojos o cuando se interrumpen las señales de infrarrojos. La función de silenciamiento se cancela automáticamente cuando se acerca al procesador o cuando ya no hay ningún obstáculo que se interponga en la dirección de las señales de infrarrojos.

(continuación)

Área de transmisión de infrarrojos

El área aproximada de transmisión de infrarrojos desde el procesador se muestra en la siguiente ilustración.

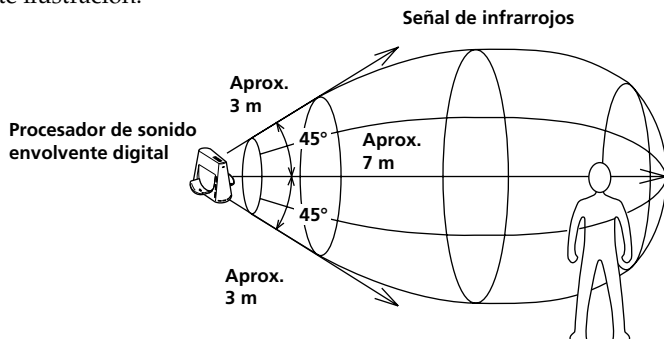

Notas

- Dado que este sistema utiliza señales por infrarrojos, si se obstruyen estas señales, es posible que se interrumpa el sonido. No se trata de un mal funcionamiento, simplemente se debe a las características de las señales por infrarrojos.
- No obstruya los sensores de infrarrojos con las manos o con el pelo.
- Si utiliza los auriculares dentro del área indicada en la ilustración, el procesador puede colocarse delante, detrás o a un lado.
- El ruido que oiga a través de los auriculares puede variar en función de la posición del procesador y de las condiciones de la sala. Se recomienda situar el procesador en una ubicación que genere el sonido más claro.
- No utilice este sistema en áreas expuestas a la luz solar directa o a una fuerte iluminación, ya que el sonido podría interrumpirse.
- Las pantallas de plasma pueden afectar al funcionamiento normal de este sistema.
- Si se utiliza el procesador con otros procesadores o transmisores, se pueden mezclar las señales.

Si no se emite ninguna señal de audio durante 10 minutos

La emisión de señales de infrarrojos desde el procesador se detiene automáticamente cuando no se introduce ninguna señal de audio durante 10 minutos. Las señales de infrarrojos se emiten automáticamente cuando se introduce de nuevo una señal de audio. La emisión de señales de infrarrojos se puede detener si un sonido extremadamente bajo se emite durante aproximadamente 10 minutos en una señal de entrada analógica. Si esto ocurre, suba el volumen del componente de audio y vídeo y baje el volumen de los auriculares. Si se emite un ruido de señal desde un componente conectado a las tomas LINE IN, es posible que la emisión de señales de infrarrojos no se detenga.

Notas

- El brillo del emisor de infrarrojos del procesador de sonido envolvente digital puede variar. Sin embargo, esto no afecta al área de transmisión.
- Los auriculares se deben utilizar dentro del área de transmisión de infrarrojos (consulte "Área de transmisión de infrarrojos").
- El efecto de sonido envolvente puede que no se obtenga de fuentes que no incorporen vídeo como, por ejemplo, discos CD de música.
- Este sistema simula la media HRTF* igual en la mayoría de la gente. Sin embargo, el efecto puede diferir de una persona a otra ya que el HRTF puede variar entre personas.

* Head Related Transfer Function

Escuchar con auriculares adicionales

En este sistema, al utilizar auriculares inalámbricos con infrarrojos MDR-IF4000 adicionales (vendidos por separado), más de una persona puede disfrutar, de manera inalámbrica, de la experiencia del sonido envolvente a la vez.

Cargue los auriculares adicionales con el procesador de este sistema.

* El número de auriculares que se pueden utilizar dentro del área de transmisión de infrarrojos es ilimitado.

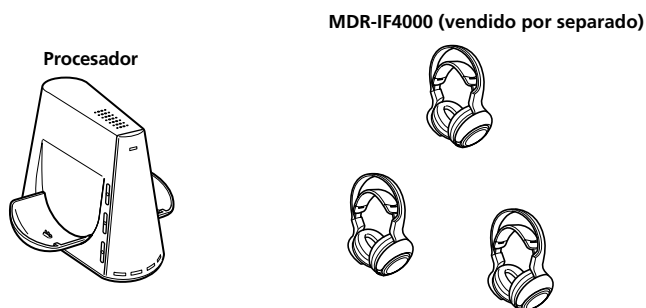

Notas

- El procesador se apagará automáticamente durante la carga. Quite los auriculares del procesador cuando utilice los otros auriculares.
- Como esta unidad utiliza un sistema digital de transmisión por infrarrojos, no se pueden utilizar auriculares inalámbricos analógicos por infrarrojos (MDR-IF3000, etc.).
- Esta unidad no es compatible con MDR-DS8000 porque el método de transmisión por infrarrojos es diferente. Tampoco se puede utilizar MDR-IF8000.

Sustitución de las almohadillas de los auriculares

Las almohadillas de los auriculares pueden sustituirse. Si se ensucian o se deterioran, reemplácelas tal como se muestra a continuación. Las almohadillas de los auriculares no se comercializan. Puede solicitar recambios en el establecimiento donde adquirió el sistema o al distribuidor Sony más cercano.

1 Tire de la almohadilla vieja para extraerla.

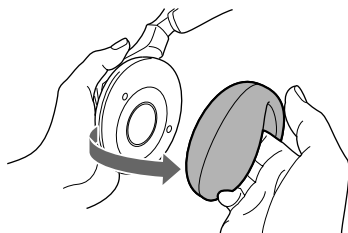

2 Coloque la nueva almohadilla alrededor del receptáculo.

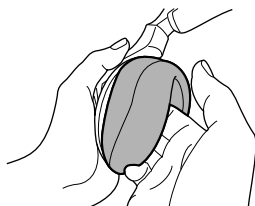

Solución de problemas

Si surge algún problema al utilizar este sistema de auriculares, utilice la lista de comprobación siguiente. Si el problema persiste, consulte con su distribuidor Sony más cercano.

Problema	Causa y solución
No se oye el sonido	<ul style="list-style-type: none">➔ Compruebe la conexión entre el procesador y el componente AV.➔ Compruebe que, cuando está seleccionada la entrada digital, la señal no entra, por error, en la toma de salida digital.➔ Compruebe que la salida digital óptica de los componentes de AV conectados está en "on" cuando está seleccionada la entrada digital.➔ Encienda el componente de AV conectado al procesador e inicie la reproducción.➔ Compruebe que el selector INPUT SELECT del procesador se ha ajustado en el componente que desee escuchar.➔ Si conecta el procesador a un componente AV utilizando las tomas de los auriculares, suba el volumen del componente AV conectado.➔ Asegúrese de que se ha colocado correctamente los auriculares.➔ Suba el volumen de los auriculares.➔ La función de silenciamiento está activada.<ul style="list-style-type: none">• Compruebe si hay obstáculos entre el procesador y los auriculares.• Utilice los auriculares cerca del procesador.• Cambie la posición o el ángulo del procesador.• Si hay una pantalla de plasma cerca, aleje el sistema de ella.➔ La luz del indicador POWER se atenúa, parpadea o se apaga, o bien el sonido se distorsiona, se interrumpe intermitentemente o presenta ruidos.<ul style="list-style-type: none">• Cargue las pilas recargables si están agotadas o sustituya las pilas alcalinas por unas nuevas. Si el indicador POWER todavía no se enciende después de cargar las pilas, lleve los auriculares al distribuidor Sony más cercano.➔ Está intentando reproducir una pista de audio DTS en un reproductor de DVD que no admite DTS.<ul style="list-style-type: none">• Utilice un reproductor de DVD que admita DTS o bien seleccione una pista de audio Dolby Digital o PCM.➔ Está reproduciendo un disco DVD grabado en DTS y el ajuste de la salida digital DTS del reproductor de DVD (incluidas las máquinas de juegos) está en la posición "OFF".<ul style="list-style-type: none">• Consulte el manual de instrucciones del reproductor de DVD y cambie el ajuste de la salida digital DTS a la posición "ON".➔ Está reproduciendo un disco DVD grabado en DTS mientras el reproductor de DVD (incluidas las máquinas de juegos) y el procesador están conectados analógicamente.<ul style="list-style-type: none">• Utilice la conexión digital. (El sonido analógico podría no emitirse a través del reproductor de DVD.)➔ Si dispone de otro procesador o transmisor, compruebe si se está utilizando más de uno al mismo tiempo.<ul style="list-style-type: none">• Apague otros procesadores o transmisores, o aléjelo del área efectiva de otros dispositivos de este tipo.

(continuación)

Problema	Causa y solución
Sonido distorsionado o intermitente (a veces con ruido)	<ul style="list-style-type: none"> ➔ La luz del indicador POWER de los auriculares se atenúa, parpadea o se apaga, o bien el sonido se distorsiona o se interrumpe intermitentemente. <ul style="list-style-type: none"> • Cargue las pilas recargables si están agotadas o sustituya las pilas alcalinas por unas nuevas. Si el indicador POWER todavía no se enciende después de cargar las pilas, lleve los auriculares al distribuidor Sony más cercano. ➔ Compruebe que no existen obstáculos entre el procesador y los auriculares. ➔ Compruebe que no ha obstruido los sensores de infrarrojos con las manos o con el pelo. ➔ Si utiliza los auriculares cerca de una ventana por la que entra luz del sol demasiado fuerte, corra las cortinas o baje las persianas para evitar que entre la luz solar directa o aléjese de la ventana. ➔ Cambie la posición o el ángulo del procesador. ➔ Cuando esté seleccionada la entrada analógica, cambie el selector ATT en el procesador a “-8dB”. ➔ Si conecta el procesador a un componente AV utilizando las tomas de los auriculares, baje el volumen del componente AV conectado. ➔ Si utiliza fuentes de audio DTS, ajuste el selector EFFECT del procesador en el modo “CINEMA” o “MUSIC” (página 17, 18).
Sonido bajo	<ul style="list-style-type: none"> ➔ Cuando esté seleccionada la entrada analógica, cambie el selector ATT en el procesador a “0dB”. ➔ Si conecta el procesador a un componente AV utilizando las tomas de los auriculares, suba el volumen del componente AV conectado. ➔ Suba el volumen de los auriculares.
Ruido de fondo alto	<ul style="list-style-type: none"> ➔ Si conecta el procesador a un componente AV utilizando las tomas de los auriculares, suba el volumen del componente AV conectado. ➔ La luz del indicador POWER de los auriculares se atenúa, parpadea o se apaga, o bien el sonido se distorsiona o se interrumpe intermitentemente. <ul style="list-style-type: none"> • Cargue las pilas recargables si están agotadas o sustituya las pilas alcalinas por unas nuevas. Si el indicador POWER todavía no se enciende después de cargar las pilas, lleve los auriculares al distribuidor Sony más cercano. ➔ Si hay una pantalla de plasma cerca, aleje el sistema de ella.
El sonido se corta	<ul style="list-style-type: none"> ➔ Si pasan 10 minutos y no se recibe ninguna señal, el procesador deja de emitir señales. <ul style="list-style-type: none"> • Coloque el selector ATT del procesador en “0dB”. • Si conecta el procesador a un componente de AV utilizando las tomas de los auriculares, suba el volumen del componente de AV conectado.
No se obtiene el efecto del sonido envolvente	<ul style="list-style-type: none"> ➔ Ajuste el selector EFFECT del procesador en el modo “CINEMA” o “MUSIC” (página 17, 18). ➔ El audio que se reproduce no es de señal multicanal. <ul style="list-style-type: none"> • El efecto de sonido envolvente no funciona en fuentes de sonido monofónico.
El indicador DOLBY DIGITAL no se enciende	<ul style="list-style-type: none"> ➔ Es posible que el ajuste de la salida de audio digital del reproductor de DVD (incluidas las máquinas de juegos) se encuentre en posición “PCM”. <ul style="list-style-type: none"> • Consulte el manual de instrucciones suministrado con el reproductor de DVD y cambie los ajustes (como “Dolby Digital/PCM” o “Dolby Digital”) para utilizar componentes con decodificadores Dolby Digital integrados. ➔ Las señales de reproducción no se graban en formato Dolby digital. ➔ El audio del capítulo que se reproduce no corresponde a una señal Dolby Digital.

Problema	Causa y solución
El indicador DOLBY PRO LOGIC II no se ilumina	<ul style="list-style-type: none"> ➔ El selector EFFECT del procesador está ajustado en "OFF". ➔ No se recibe señal de entrada analógica, señal PCM de entrada digital, señal de 2 canales de entrada de Dolby Digital ni señal de 2 canales MPEG-2 AAC 2.
El indicador DOLBY PRO LOGIC II se ilumina	<ul style="list-style-type: none"> ➔ El selector EFFECT está ajustado en el modo "CINEMA" o "MUSIC". ➔ Se recibe señal de entrada analógica, señal PCM de entrada digital, señal de 2 canales de entrada de Dolby Digital o señal de 2 canales MPEG-2 AAC 2.
El indicador DTS no se ilumina	<ul style="list-style-type: none"> ➔ El ajuste de la salida digital DTS del reproductor de DVD (incluidas las máquinas de juegos) está en la posición "OFF". <ul style="list-style-type: none"> • Consulte el manual de instrucciones del reproductor de DVD y cambie el ajuste de la salida digital DTS a la posición "ON". ➔ Las señales de reproducción no se graban en formato DTS. ➔ El audio del capítulo que se reproduce no corresponde a una señal DTS. ➔ El reproductor de DVD no admite el formato DTS. <ul style="list-style-type: none"> • Utilice un reproductor de DVD que admita el formato DTS.
El indicador MPEG-2 AAC no se enciende.	<ul style="list-style-type: none"> ➔ Las señales de reproducción no se graban en formato MPEG-2 AAC.
Las pilas no pueden cargarse	<ul style="list-style-type: none"> ➔ Compruebe si se enciende el indicador CHG. Si no lo hace, coloque correctamente los auriculares en el procesador de modo que se encienda el indicador CHG. ➔ Se han instalado pilas secas. <ul style="list-style-type: none"> • Instale las pilas de hidruro metálico de níquel recargables suministradas. ➔ Se han instalado pilas recargables diferentes de las suministradas. <ul style="list-style-type: none"> • Instale las pilas de hidruro metálico de níquel recargables suministradas.
El indicador CHG no se apaga.	<ul style="list-style-type: none"> ➔ El indicador CHG se mantiene encendido durante la carga (aprox. 16 horas) junto al temporizador incorporado, cuando los auriculares se colocan en el procesador.
No se detiene la emisión de la señal de infrarrojos (cuando el selector INPUT SELECT del procesador se ajusta en "ANALOG")	<ul style="list-style-type: none"> ➔ El ruido de la señal se emite desde el componente analógico conectado. <ul style="list-style-type: none"> • Desconecte el componente analógico conectado o ajuste el selector INPUT SELECT del procesador en "DIGITAL," y asegúrese de haber detenido la reproducción del componente conectado a la toma DIGITAL IN.
No se emite señal desde la salida digital óptica	<ul style="list-style-type: none"> ➔ El procesador no recibe corriente. <ul style="list-style-type: none"> • Conecte el procesador a una fuente de alimentación. ➔ No se oye el sonido de la reproducción de la unidad digital externa conectada a la toma de entrada óptica. <ul style="list-style-type: none"> • Compruebe que la unidad externa está reproduciendo.
No se puede seleccionar el sonido en dos idiomas cuando se utiliza la entrada digital. (Se pueden oír a la vez MAIN y SUB.)	<ul style="list-style-type: none"> ➔ Conecte la salida analógica a la toma LINE IN y seleccione el sonido en el componente conectado.

Precauciones

Seguridad

- No deje caer, golpee ni exponga el procesador o los auriculares a golpes fuertes de ningún tipo. Podría dañar el producto.
- No desmonte ni intente abrir ninguna de las piezas del sistema.

Las fuentes de alimentación y la ubicación

- Si no va a utilizar el sistema durante un período de tiempo largo, desenchufe el adaptador de alimentación de ca de la toma de ca. Cuando retire el enchufe, sujete bien el adaptador de alimentación de ca. No tire del cable.
- No sitúe el sistema en ninguna de las ubicaciones siguientes:
 - Lugares expuestos a luz solar directa, cerca de sistemas de calefacción o ubicaciones con temperaturas extremadamente altas
 - Lugares polvorientos
 - Superficies no estables o inclinadas
 - Lugares expuestos a muchas vibraciones
 - En el baño o ubicaciones similares sometidas a mucha humedad

Los auriculares

Respeto por los demás

Si el volumen es demasiado alto, el sonido se emite fuera de los auriculares. Tenga cuidado de no subir demasiado el volumen porque podría molestar a la gente de su alrededor. Hay tendencia a subir el volumen cuando se utiliza en lugares ruidosos. No obstante, por motivos de seguridad, se recomienda mantener el volumen a un nivel que le permita oír los sonidos de su alrededor.

Limpieza

Utilice un paño suave ligeramente humedecido con una solución de detergente suave. No utilice disolventes como diluyentes, bencina o alcohol, ya que pueden dañar la superficie.

Si el producto se rompe

- Si el producto se rompe o un objeto extraño entra en la unidad, desconecte la alimentación inmediatamente y consulte con su distribuidor Sony más cercano.
- Cuando lleve el sistema al distribuidor Sony, asegúrese de llevar tanto el procesador como los auriculares.

Especificaciones

Procesador de sonido envolvente digital (DP-IF4000)

Funciones del descodificador	Dolby Digital Dolby Pro Logic II DTS MPEG-2 AAC
Función de sonido virtual	OFF CINEMA MUSIC
Función de compresión	OFF ON
Sistema de modulación	DQPSK-IM
Transportador secundario de frecuencia de ondas	3,75 MHz
Distancia de transmisión	Aprox. 7 m en dirección frontal
Velocidad de transmisión	De 12 a 24.000 Hz
Porcentaje de distorsión	1% o inferior (1 kHz)
Entradas de audio	Entrada digital óptica (tipo rectangular) × 1 Entrada analógica (enchufe macho izquierdo/derecho) × 1
Salida de audio	Salida digital óptica (tipo rectangular) × 1
Requisitos de alimentación	9 V de cc (del adaptador de alimentación de ca suministrado)
Dimensiones	Aprox. 160 × 160 × 200 mm (an/al/prf)
Masa	Aprox. 400 g

Auriculares estéreo inalámbricos (MDR-IF4000)

Velocidad de frecuencia de reproducción	De 10 a 22.000 Hz
Requisitos de alimentación	Pilas recargables de hidruro metálico de níquel (suministradas) o pilas alcalinas (tamaño AAA) disponibles en el mercado
Masa	Aprox. 300 g (incluyendo las pilas recargables de hidruro metálico de níquel suministradas)

Accesorios suministrados

Adaptador de alimentación de ca (9 V) (1)
Pilas recargables de hidruro metálico de níquel BP-HP550 (mín. 550 mAh) (2)
Cable de conexión digital óptica (enchufe rectangular óptico ↔ enchufe rectangular óptico, 1,5 m) (1)
Manual de instrucciones (este manual) (1)

Accesorios recomendados

Cable de conexión digital óptica POC-15AB (1,5 m) (mini enchufe ↔ enchufe rectangular)
--

El diseño y las especificaciones están sujetos a cambios sin previo aviso.

경고

화재 또는 감전될 염려가 있으므로 본기에 비나 수분이 닿지 않도록 하여 주십시오.

화재나 감전을 방지하기 위하여 본 제품 위에 물이 들어 있는 꽃병 등을 올려 놓지 마십시오.

감전될 염려가 있으므로 캐비닛을 열지 마십시오. 점검은 기술자에게 의뢰하여 주십시오.

책장이나 불박이 캐비닛과 같은 제한된 공간에는 본 장치를 설치하지 마십시오.

목차

주요 기능	4
컴포넌트 및 부속품 확인하기	5
부품 위치 및 기능	6
프로세서 앞면 패널	6
프로세서 뒷면 패널	7
헤드폰 부품 설명	8
제공된 충전식 니켈-메탈수소	
배터리 충전하기	9
제공된 충전식 니켈-메탈수소	
배터리 넣기	9
충전하기	10
배터리 잔량 확인하기	12
알카라인 배터리(별매품)로 헤드폰	
사용하기	12
헤드폰 시스템 연결하기	13
프로세서를 디지털 컴포넌트에	
연결하기	13
아날로그 컴포넌트에 프로세서	
연결하기	14
연결된 컴포넌트의 사운드 듣기 ...	16
추가 헤드폰으로 즐기기	21
이어 패드 교체하기	22
문제 해결	23
주의할 점	26
주요 제원	27

KR

주요 기능

MDR-DS4000은 디지털 적외선 통신 방식을 사용하는 디지털 서라운드 헤드폰 시스템입니다. 제공된 광 디지털 연결 케이블을 사용하여 디지털 서라운드 프로세서들 DVD 플레이어나 디지털 TV, 디지털 위성 방송 수신기 등에 간단히 연결함으로써 멀티채널 서라운드 사운드를 헤드폰으로 즐길 수 있습니다.

- 외부 잡음 및 간섭이 거의 없이 비압축 사운드를 제공하는 무선 디지털 적외선 헤드폰 시스템입니다.
- MDR-DS4000은 다양한 오디오 형식을 지원합니다.
Dolby Digital*, Dolby Pro Logic II*, DTS* 및 MPEG-2 AAC* 형식을 지원합니다. (특히 알고리즘을 채택하여 "Dolby Digital Surround EX" 소프트웨어를 완벽하게 재생합니다.)
- 새롭게 개발된 XD 기술을 기반으로 현장감 넘치는 5.1 채널 서라운드 사운드 기능을 제공합니다.
- 헤드폰을 프로세서에 올려놓기만 하면 배터리가 자동으로 충전됩니다.
- 오디오 압축 기능이 내장되어 있어, 역동적 범위를 압축함으로써 폭발적인 음과 속삭임과 같은 사운드에서도 편안하게 들을 수 있습니다.
- 터미널을 통해 내장된 디지털 기능을 이용할 수 있습니다.
기존 시스템을 재구성하지 않고도 쉽게 통합할 수 있도록 DIGITAL IN 터미널에 대한 신호가 병렬로 라우팅됩니다.
- 헤드밴드 자동 조절 메커니즘이 제공되므로 수동으로 조절할 필요가 없습니다.
- 자동 전원 켜/꿈 기능이 있어 헤드폰을 머리에 쓰면 자동으로 전원이 켜지고 헤드폰을 벗으면 자동으로 꺼집니다.
- 충전식 니켈-메탈수소 배터리(부속품)나 시판용 알카라인 배터리(AAA 사이즈)를 모두 사용할 수 있습니다.

*** 이 시스템의 디지털 서라운드 프로세서는 Dolby Digital 디코더, Dolby Pro Logic II 디코더, DTS 디코더 및 MPEG-2 AAC 디코더를 통합합니다.**

이 제품은 Dolby Laboratories 및 Digital Theater Systems, Inc.의 허가를 받아 제조되었습니다.

돌비, "Dolby", "Pro Logic", "AAC" 로고 및 이중 D 기호는 Dolby Laboratories의 상표입니다.

"DTS" 및 "DTS VIRTUAL"은 Digital Theater Systems, Inc.의 상표입니다.

AAC 특허 표기

특허 번호 5,848,391; 5,291,557; 5,451,954; 5,400,433; 5,222,189; 5,357,594; 5,752,225; 5,394,473; 5,583,962; 5,274,740; 5,633,981; 5,297,236; 4,914,701; 5,235,671; 07/640,550; 5,579,430; 08/678,666; 98/03037; 97/02875; 97/02874; 98/03036; 5,227,788; 5,285,498; 5,481,614; 5,592,584; 5,781,888; 08/039,478; 08/211,547; 5,703,999; 08/557,046; 08/894,844

CE 마크는 이 마크가 법률적으로 시행되는 국가들, 주로 유럽경제지역(EEA) 국가들로 효력이 제한됩니다.

컴포넌트 및 부속품 확인하기

시스템 설치 전, 모든 컴포넌트가 들어 있는지 확인하십시오.

프로세서 DP-IF4000 (1)

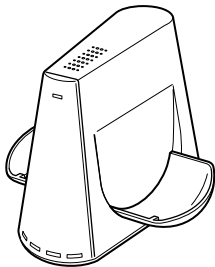

무선 스테레오 헤드폰 MDR-IF4000 (1)



AC 전원 어댑터 (1)

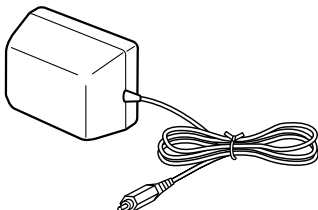

충전식 니켈-메탈수소 배터리
BP-HP550 (2)

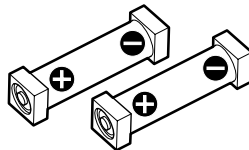

광 디지털 연결 케이블
(직사각형 유형 ↔ 직사각형 유형) (1)

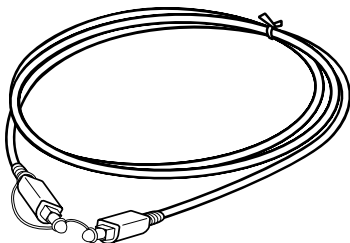

부품 위치 및 기능

프로세서 앞면 패널

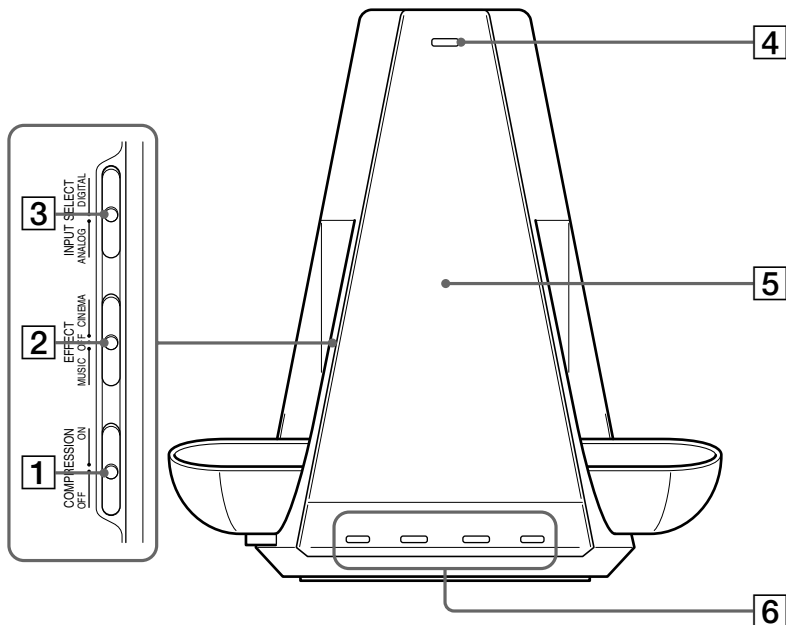

- 1 **COMPRESSION 스위치**
(자세한 내용은 18페이지 참조)
- 2 **EFFECT 스위치**
(자세한 내용은 17페이지 참조)
밀어서 음장(OFF/CINEMA/MUSIC)
을 선택합니다.
- 3 **INPUT SELECT 스위치**
밀어서 입력 소스(DIGITAL/
ANALOG)를 선택합니다.

- 4 **CHG 표시등**
충전 중 빨간색으로 켜집니다.
- 5 **적외선 발광기**
센서까지 일직선의 장애물 없는 경로가 가
능한 위치에 발광기를 설치하십시오.
- 6 **DECODE MODE 표시등**
(자세한 내용은 18페이지 참조)

프로세서 뒷면 패널

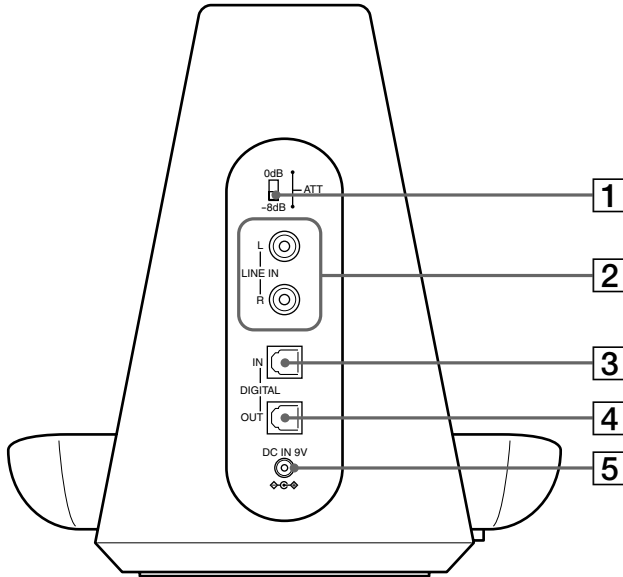

1 ATT(감쇠기) 스위치

아날로그 입력에서 음량이 너무 작을 경우, 이 스위치를 “0dB”로 설정하십시오. 일반적으로 이 스위치는 “-8dB”로 설정되어야 합니다.

2 LINE IN 단자

(자세한 내용은 14페이지 참조)
비디오 카세트 플레이어나 TV와 같은 오디오 또는 비디오 컴포넌트(별매품)의 오디오 출력 단자를 이 단자에 연결합니다.

3 DIGITAL IN 단자

(자세한 내용은 13페이지 참조)
DVD 플레이어, 디지털 위성 방송 수신기 또는 기타 디지털 컴포넌트(별매품)를 이 단자에 연결합니다.

4 DIGITAL OUT 단자

(자세한 내용은 13페이지 참조)
연결된 컴포넌트 간 디지털 신호 무결성이 유지됩니다.

5 DC IN 9V 단자

제공된 AC 전원 어댑터를 이 단자에 연결합니다. (만드시 제공된 AC 전원 어댑터를 사용하십시오. 플러그 극성이 다르거나 다른 특성을 지닌 제품을 사용하면 고장의 원인이 될 수 있습니다.)

헤드폰 부품 설명

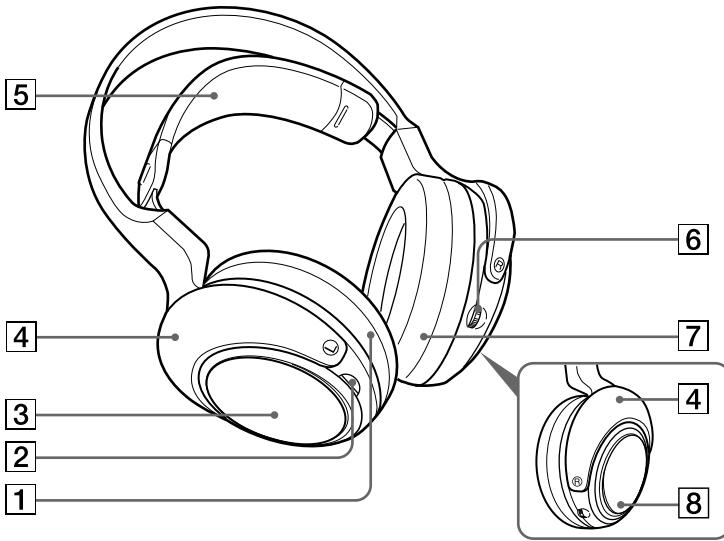

1 이어 패드(왼쪽)

2 배터리 케이스 버튼

3 배터리 케이스

왼쪽 하우징의 버튼을 눌러 배터리실 뚜껑을 엽니다.

이 배터리 케이스는 충전식 니켈-메탈수소 배터리(부속품) 또는 시판용 알카라인 배터리(AAA 사이즈) 전용입니다.

4 적외선 센서

양쪽 두 곳에 적외선 센서가 있습니다.

5 자동 조절 밴드

헤드폰을 쓰면 자동으로 켜집니다.

6 VOL(음량) 컨트롤

음량을 조절하는 데 사용합니다.

7 이어 패드(오른쪽)

8 POWER 표시등

배터리 전원이 충분할 경우 자동 조절 밴드를 잡아당기면 표시등이 빨간색으로 켜집니다.

제공된 충전식 니켈-메탈수소 배터리 충전하기

제공된 충전식 니켈-메탈수소 배터리는 최초 사용 시 충전되어 있지 않습니다. 반드시 사용하기 전에 배터리를 충전하십시오.

헤드폰을 충전하려면 프로세서에 놓습니다.

제공된 충전식 니켈-메탈수소 배터리 넣기

- 1 왼쪽 하우징의 버튼을 눌러 배터리실 뚜껑을 엽니다.

배터리실 뚜껑이 떨어져 나옵니다.

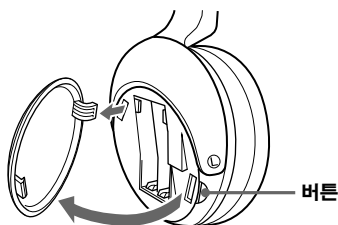

- 2 배터리의 ⊕ 단자와 배터리실의 ⊕ 가 일치하도록 하여 제공된 충전식 니켈-메탈수소 배터리를 배터리실에 넣습니다.

본 장치에 제공된 배터리 이외의 다른 배터리는 충전하지 마십시오.

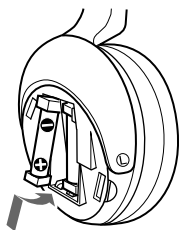

- 3 배터리실 뚜껑을 닫습니다.

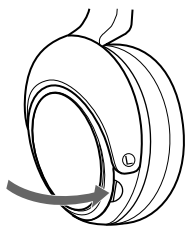

충전하기

- 1** AC 전원 어댑터에 전압 선택터가 장착되어 있을 경우 AC 콘센트에 연결하기 전에 우선 사용자의 지역에 해당하는 올바른 전압으로 설정해야 합니다.

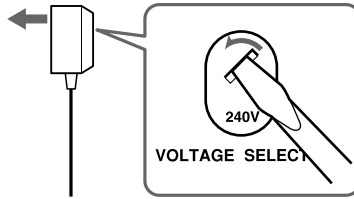

- 2** AC 전원 어댑터에 켜/끔 스위치가 장착되어 있으면 ON으로 설정합니다. 전원이 프로세서에 공급됩니다.

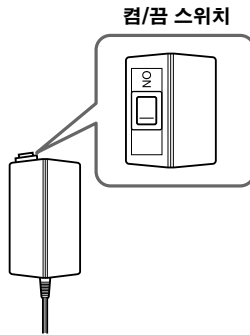

- 3** 제공된 AC 전원 어댑터를 프로세서에 연결합니다.

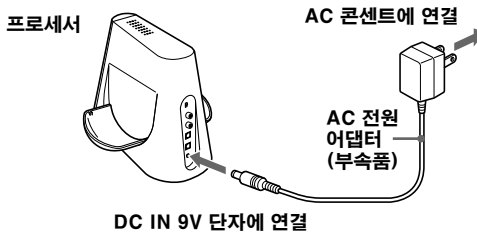

주의점

- 반드시 제공된 AC 전원 어댑터를 사용하십시오. 플러그 극성이 다르거나 다른 특성을 지닌 AC 어댑터를 사용하면 제품 고장의 원인이 될 수 있습니다.



단일화된 극성 플러그

- 항상 제공된 AC 전원 어댑터를 사용하십시오. 동일한 전압과 플러그 극성의 AC 전원 어댑터를 사용하더라도 전류량이나 기타 요인에 의해 제품이 손상될 수 있습니다.

4 헤드폰의 연결 지점이 프로세서의 연결 핀과 일치하도록 헤드폰을 프로세서 위에 놓습니다. 그러면 CHG 표시등이 켜집니다.

배터리를 만충전하려면 약 16시간이 걸립니다(충전이 완료되면 CHG 표시등이 꺼집니다).

헤드폰을 프로세서 위에 놓을 때 양손으로 잡아 왼쪽과 오른쪽 하우징이 수평이 되도록 합니다. 헤드폰을 프로세서 위에 수직으로 놓은 다음 살짝 소리가 날 때까지 뒤로 기울입니다.

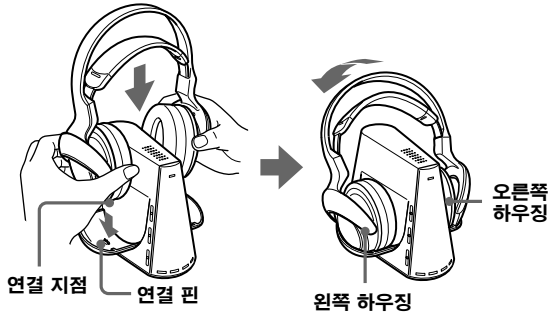

CHG 표시등이 켜지지 않을 경우

왼쪽과 오른쪽 헤드폰이 프로세서 위에 올바르게 놓여 있는지 확인합니다. 헤드폰의 연결 지점이 프로세서의 연결 핀과 일치하지 않으면 표시등이 켜지지 않습니다. 이 경우 헤드폰을 분리하고 표시등이 켜지도록 프로세서 위에 다시 놓으십시오.

사용 후 헤드폰 배터리를 재충전하려면

헤드폰을 사용한 후 프로세서 위에 놓으십시오. CHG 표시등이 켜지고 DECODE MODE 표시등이 꺼진 다음 충전이 시작됩니다.

충전이 완료되면(약 16시간) 내장 타이머가 인식하므로 충전이 완료된 후 헤드폰을 프로세서에서 분리할 필요가 없습니다.

주의점

- 배터리를 충전하는 동안 프로세서는 자동으로 꺼집니다.
- 본 시스템은 안전을 위해 제공된 충전식 배터리인 BP-HP550 타입만 충전할 수 있도록 설계되었습니다. 본 시스템으로 다른 타입의 충전식 배터리는 충전할 수 없습니다.
- 건전지를 장착한 경우 충전할 수 없습니다.
- 제공된 BP-HP550 충전식 배터리를 다른 컴포넌트에 사용하지 마십시오. 그것은 본 시스템 전용입니다.
- 0°C와 40°C 사이의 온도에서 충전하십시오.
- 프로세서의 연결 핀은 만지지 마십시오. 연결 핀에 때가 끼면 충전이 안될 수 있습니다.

충전 및 사용 시간

충전 시간(약)	사용 시간(약)*1
16 시간*2	7 시간*3

*1 1 kHz에서 1 mW + 1 mW 출력

*2 빈 배터리를 만충전하는 데 필요한 시간

*3 위에 언급한 시간은 온도나 사용 조건에 따라 다를 수 있습니다.

배터리 잔량 확인하기

자동 조절 밴드를 위로 당기고 오른쪽 하우징에 있는 POWER 표시등을 확인합니다. 표시등이 빨간색으로 켜져 있으면 배터리를 계속 사용할 수 있습니다. POWER 표시등이 희미하거나 깜박일 경우 또는 사운드가 왜곡되거나 때때로 들리지 않을 경우에는 충전식 배터리를 충전하거나 새 배터리를 장착하십시오.



주의점

충전식 니켈-메탈수소 배터리를 만충전한 후에 예상 시간의 절반만 지속될 경우 배터리를 새 것으로 교체해야 합니다. 충전식 배터리 BP-HP550 타입은 시중에서 판매되지 않습니다. 본 시스템을 구입한 상점이나 가까운 Sony 판매점에서 배터리를 주문하실 수 있습니다.

알카라인 배터리(별매품)로 헤드폰 사용하기

헤드폰 전원으로 시판용 알카라인 배터리(AAA 사이즈)를 사용할 수도 있습니다. "제공된 충전식 니켈-메탈수소 배터리 넣기"(9페이지)에 설명된 것과 동일한 방법으로 배터리를 장착하십시오.

건전지를 장착하면 배터리 충전 기능은 활성화되지 않습니다.

배터리 수명

배터리	시간(약)*1
Sony 알카라인 배터리 LR03/AM-4(N)	13 시간*2

*1 1 kHz에서 1 mW + 1 mW 출력

*2 위에 언급한 시간은 온도나 사용 조건에 따라 다를 수 있습니다.

배터리에 관한 주의

- 건전지를 충전하지 마십시오.
- 배터리를 동전이나 금속 물체와 함께 휴대하지 마십시오. 실수로 배터리의 + / - 단자가 단락될 경우 배터리에 열이 발생할 수 있습니다.
- 본기를 장시간 사용하지 않을 때에는 배터리의 누액 또는 부식으로 인한 손상을 방지하기 위해 배터리를 꺼내 놓으십시오.

배터리 잔량 확인에 대한 자세한 내용은 “배터리 잔량 확인하기”를 참조하십시오.

헤드폰 시스템 연결하기

프로세서를 디지털 컴포넌트에 연결하기

제공된 광 디지털 연결 케이블을 사용하여 DVD 플레이어, 디지털 위성 방송 수신기 또는 기타 디지털 컴포넌트*2의 광 디지털 출력 단자*1를 프로세서의 DIGITAL IN 단자(검은색)에 연결합니다.

연결된 AV 컴포넌트에 대해 광 디지털 출력을 설정해야 할 수도 있습니다. 해당 사용 설명서를 참조하십시오.

프로세서를 AV 앰프 등에 연결할 경우에는 광 디지털 연결 케이블(별매품)을 사용하여 DIGITAL OUT 단자(빨간색)와 외부 광 디지털 입력 단자를 연결하십시오.

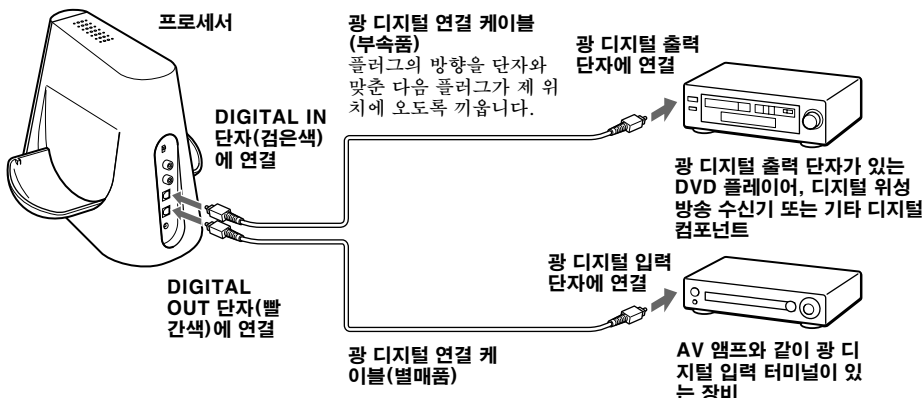

주의점

- 광 디지털 연결 케이블은 극도로 정밀한 장치이므로 충격과 외부 압력에 민감합니다. 그러므로 케이블 플러그를 끼우고 뺄 때 주의해야 합니다.
- 프로세서의 디지털 입력은 96 kHz 샘플링 주파수를 지원하지 않습니다. 시스템 사용 시 DVD 플레이어의 디지털 출력 설정을 48 kHz로 설정하십시오. 96 kHz 디지털 신호가 입력 되면 잡음이 들릴 수 있습니다.

*1 연결된 기기가 PCM 출력만 지원할 경우 모든 서라운드 사운드 효과는 DOLBY PRO LOGIC II로 처리됩니다.

*2 PC의 광 디지털 출력 단자에 연결할 경우 본 시스템과 제대로 작동하지 않을 수 있습니다.

DTS

- DTS 오디오로 기록된 DVD를 재생하려면 DTS 호환 DVD 플레이어가 필요합니다. (자세한 내용은 DVD 플레이어의 사용 설명서를 참조하십시오.)
- DTS 형식으로 기록된 CD를 재생할 경우 고속감기 또는 되감기 시 잡음이 발생할 수 있습니다. 이것은 고장이 아닙니다.
- DVD 플레이어에서 DTS 디지털 출력이 “OFF”로 설정되면 DVD 메뉴에서 DTS 출력을 선택하더라도 사운드가 들리지 않습니다.
- DVD 플레이어와 본 장치가 아날로그 방식으로 연결되어도 사운드가 들리지 않을 수 있습니다. 이 경우 디지털 연결 방식을 사용하십시오.

(계속)

연결 케이블(별매품)

휴대용 DVD 플레이어, 휴대용 CD 플레이어 또는 기타 디지털 컴포넌트의 광 디지털 출력 미니 단자를 DIGITAL IN 단자에 연결할 경우에는 POC-20AP 광 디지털 연결 케이블(미니 플러그 ↔ 직사각형 플러그)을 사용하십시오.

광 디지털 선택터(별매품)

디지털 컴포넌트를 2대 이상 연결할 경우에는 SB-RX100P 광 디지털 선택터(4라인 입력, 3라인 출력)를 사용하십시오.

광 디지털 연결 케이블에 관한 주의

- 광 디지털 연결 케이블 위에 물체를 떨어뜨리거나 케이블을 충격에 노출시키지 마십시오.
- 케이블을 연결하거나 빼려면 플러그를 잡고 하십시오.
- 광 디지털 연결 케이블의 끝 부분을 깨끗하게 유지하십시오. 케이블 끝이 더러우면 성능을 저하시킬 수 있습니다.
- 시스템을 보관할 경우 플러그 끝에 캡을 부착하고 곡률 반경 25 mm 미만의 광 디지털 연결 케이블을 접거나 구부리지 않도록 주의하십시오.

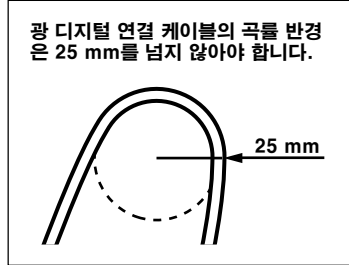

아날로그 컴포넌트에 프로세서 연결하기

오디오 코드(별매품)를 사용하여 VCR, TV 또는 기타 컴포넌트의 오디오 출력 단자를 프로세서의 LINE IN(L/R) 단자에 연결하십시오.

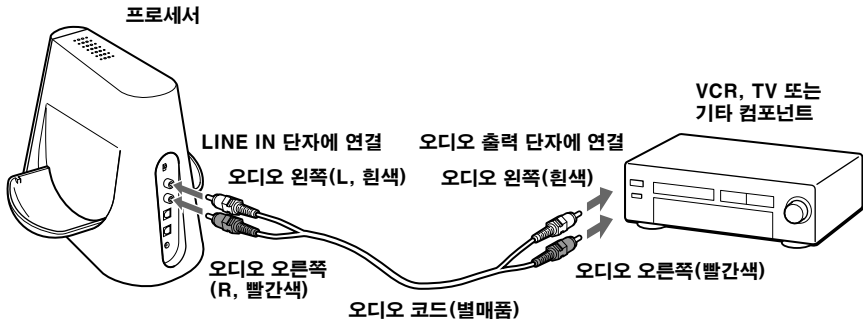

연결 케이블(별매품)

스테레오 미니 단자(라인 아웃 단자 또는 헤드폰 단자)를 LINE IN 단자에 연결하려면 RK-G129 연결 케이블(스테레오 미니 플러그 ↔ 핀 플러그 × 2)을 사용하십시오.



이 경우 플레이어의 음량을 중간 레벨로 설정하십시오. 플레이어의 음량이 너무 낮으면 잡음이 발생할 수 있습니다.

기타 연결 케이블(별매품)에 대한 자세한 내용은 “주요 제원: 권장 부속품” (27페이지)을 참조하십시오.

입력 레벨 설정하기

아날로그 입력을 사용하는 음량이 낮을 경우 ATT(감쇠기) 스위치를 “0dB” 로 설정합니다.

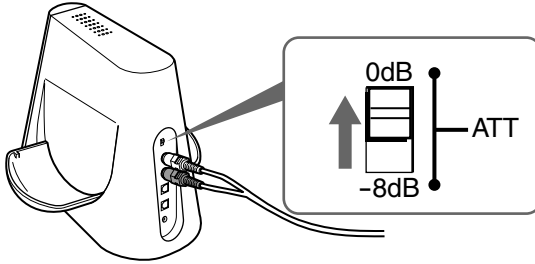

설정	연결된 컴포넌트
0dB	TV, 휴대용 컴포넌트 및 출력 레벨이 낮은 기타 컴포넌트
-8dB	기타 컴포넌트(초기 설정)

주의점

- ATT 스위치를 설정하기 전에 음량을 낮춰 놓으십시오.
- LINE IN 단자에 대한 오디오 입력이 왜곡될 경우(때때로 동시에 잡음도 들림) ATT 스위치를 “-8dB” 로 설정합니다.

연결된 컴포넌트의 사운드 듣기

조작을 시작하기 전에 “헤드폰 시스템 연결하기” (13-15페이지)를 읽고 연결이 적절히 되어 있는지 확인하십시오.

1 프로세서에 연결된 컴포넌트를 켭니다.

DVD 플레이어, 디지털 위성 방송 수신기 또는 기타 오디오/비디오 컴포넌트

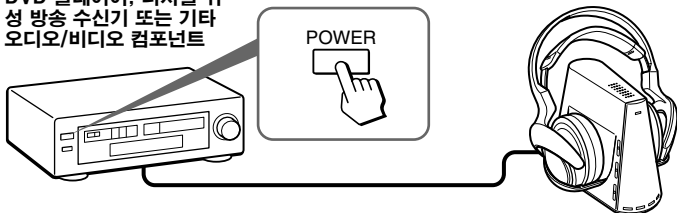

2 프로세서에서 헤드폰을 분리합니다.

프로세서가 자동으로 켜지고, 약 3초 후에 적외선 발광기가 작동합니다. 그런 다음 DECODE MODE 표시등이 켜집니다. 이는 연결된 오디오나 비디오 컴포넌트에서 입력된 오디오 신호 및 EFFECT 스위치의 설정에 따라 다릅니다.

3 헤드폰을 머리에 씁니다.

POWER 표시등이 빨간색으로 켜지고 헤드폰이 자동으로 켜집니다.

반드시 헤드폰의 오른쪽과 왼쪽이 사용자 귀와 일치하도록 하고, 자동 전원 켜/끄 기능이 제대로 작동하도록 헤드폰을 올바른 각도로 써야 합니다.

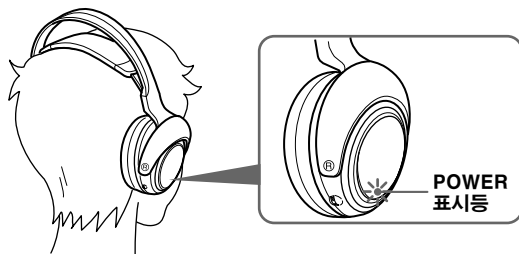

4 듣고자 하는 컴포넌트를 선택하도록 INPUT SELECT 스위치를 미칩니다.

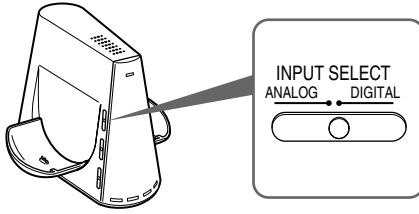

스위치의 위치	선택된 음원
DIGITAL	DIGITAL IN 단자에 연결된 컴포넌트의 사운드.
ANALOG	LINE IN 단자에 연결된 컴포넌트의 사운드.

주의점

듀얼 오디오(MAIN/SUB) 음원을 들으려면 LINE IN 단자를 연결한 다음 플레이어, TV 또는 기타 컴포넌트에서 듣고자 하는 음원을 선택하십시오.

5 순서 4에서 연결한 컴포넌트의 재생을 시작합니다.

6 원하는 음장을 선택하도록 옆에 있는 스위치를 미칩니다.

EFFECT 스위치

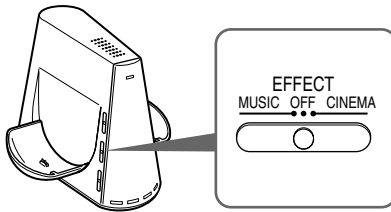

스위치의 위치	음장 및 적절한 음원
OFF	헤드폰의 일반 재생.
CINEMA	일반적인 영화관에서 들을 수 있는 서라운드 사운드를 재현합니다. 영화 음원에 적합합니다.
MUSIC	음향 상태가 좋은 청취실에서 들을 수 있는 음장을 재현합니다. 음악 소스에 적합합니다.

주의점

헤드폰의 음량은 입력 신호 및 EFFECT 스위치의 설정에 따라 다를 수 있습니다.

(계속)

COMPRESSION 스위치

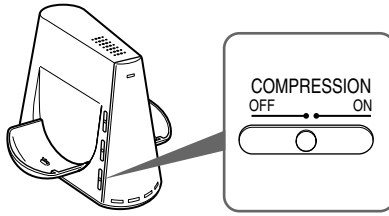

스위치의 위치	음향 재생 효과
OFF	EFFECT 스위치를 선택하면 사운드 모드가 선택된 효과로 바뀝니다.
ON	프로그램 자료의 전반적인 수준을 비슷하게 유지합니다. 예를 들어 폭발적인 사운드는 약화시키고 대화 등 작게 들리는 사운드는 강화시킵니다.

압축 과정을 보여주는 그림

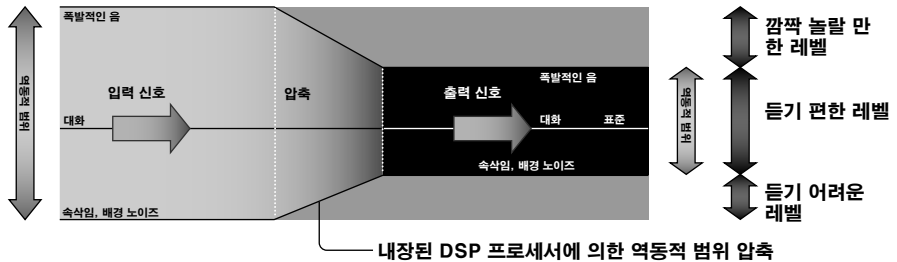

DECODE MODE 표시등

프로세서가 자동으로 입력 오디오 신호의 형식을 인식하고 관련 표시등이 켜집니다. 연결된 기기(DVD 플레이어 등)에서 Dolby Digital, DTS, MPEG-2 AAC 등 간에 오디오를 전환합니다.

- DOLBY DIGITAL: DOLBY DIGITAL 형식으로 기록된 입력 신호.
- DOLBY PRO LOGIC II: 아날로그 입력 신호, 디지털 입력 PCM 신호 또는 DOLBY PRO LOGIC II로 처리된 Dolby Digital 2채널 신호.
(음장이 “OFF”로 설정되면 DOLBY PRO LOGIC II로 처리되지 않습니다.)
- DTS: DTS 형식으로 기록된 입력 신호.
- MPEG-2 AAC: MPEG-2 AAC 형식으로 녹음된 입력 신호.

주의점

DIGITAL IN 단자에 연결된 기기가 재생 중이 아니면(고속감기, 되감기 등) DECODE MODE 표시등이 올바르게 켜지지 않을 수 있습니다.

7 음량을 조절합니다.

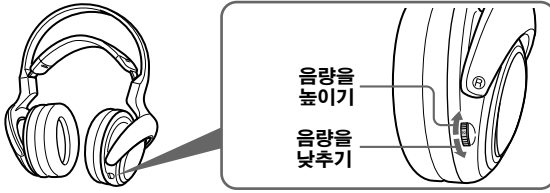

주의점

- 영화를 볼 때 조용한 장면에서 음량을 너무 크게 높이지 않도록 주의하십시오. 시끄러운 장면이 재생될 때 귀에 상처를 입을 수 있습니다.
- 헤드폰을 벗기 전에 프로세서에서 AC 전원 어댑터를 빼면 일부 잡음이 들릴 수 있습니다.
- 음량을 조절할 때 손으로 적외선 센서를 가리면 음소거 기능이 활성화되어 음량을 조절할 수 없습니다. 음량을 조절하려면 프로세서 쪽으로 가까이 이동하거나 왼쪽 하우징의 적외선 센서를 프로세서 쪽으로 향하게 합니다.

헤드폰을 벗으면 전원이 자동으로 꺼짐 — 자동 전원 켜/끔 기능

사용하지 않을 때에는 자동 조절 밴드를 위로 당기지 마십시오. 배터리 전원이 소모됩니다.

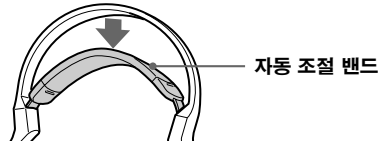

모드 간 전환 시간

새 모드로 변경하기 위해 프로세서의 스위치를 밀 때 모드 간 전환 시간이 다를 수 있습니다. 이것은 모드 간 시스템 컨트롤의 차이로 인해 발생합니다.

헤드폰에서 사운드가 들리지 않을 경우

헤드폰이 적외선 전송 영역 밖에 있거나 적외선 신호가 방해받을 때 음소거 기능이 자동으로 활성화되면 헤드폰의 사운드 출력이 차단됩니다. 사용자가 프로세서 가까이 가거나 더 이상 적외선 신호의 경로가 차단되지 않으면 음소거 기능은 자동으로 취소됩니다.

(계속)

적외선 통신 영역

아래 그림은 프로세서로부터의 대략적인 적외선 통신 영역을 나타낸 것입니다.

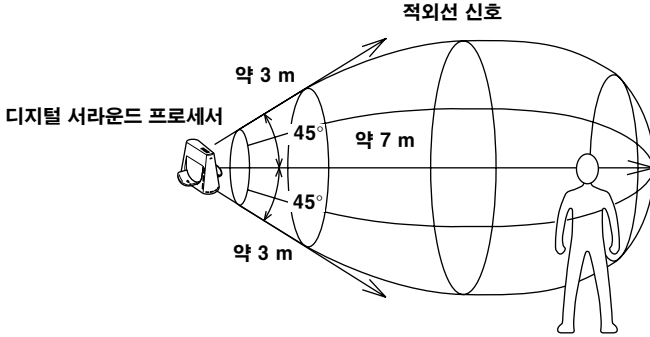

주의점

- 본 시스템은 적외선 신호를 사용하기 때문에 신호 장애가 있을 경우 사운드가 차단될 수 있습니다. 이것은 적외선 신호의 특성으로 인한 것이며 기기 고장이 아닙니다.
- 손이나 머리카락으로 적외선 센서를 가리지 마십시오.
- 위 그림의 영역 내에서 헤드폰을 사용할 경우 프로세서를 사용자의 앞, 뒤 또는 옆에 놓을 수 있습니다.
- 헤드폰을 통과하여 들리는 잡음은 프로세서 위치 및 실내 조건에 따라 다를 수 있습니다. 가장 선명한 사운드를 재현하는 위치에 프로세서를 놓으십시오.
- 직사광선이나 강한 광원에 노출된 곳에서는 시스템을 사용하지 마십시오. 사운드가 차단될 수 있습니다.
- 플라즈마 표시장치는 시스템의 정상 작동을 방해할 수 있습니다.
- 본 프로세서를 다른 프로세서 또는 송신기와 함께 사용할 경우 혼합된 신호가 발생할 수 있습니다.

오디오 신호가 10분간 입력되지 않을 경우

오디오 신호가 10분간 입력되지 않으면 프로세서로부터의 적외선 신호 방출이 자동으로 멈춥니다. 오디오 신호가 다시 입력되면 적외선 신호가 자동으로 방출됩니다. 아날로그 입력 중에 약 10분간 사운드가 지나치게 낮게 방출될 경우 적외선 신호의 방출이 멈출 수 있습니다. 이러한 현상이 발생하면 연결된 오디오나 비디오 컴포넌트의 음량을 높이고 헤드폰의 음량을 낮춥니다. LINE IN 단자에 연결된 컴포넌트에서 신호 노이즈가 출력될 경우 적외선 신호 방출이 멈추지 않을 수도 있습니다.

주의점

- 디지털 서라운드 프로세서에서 적외선 발광기의 밝기는 다를 수 있습니다. 그러나 이것은 전송 영역에는 영향을 주지 않습니다.
- 헤드폰은 적외선 통신 영역 내에서 사용해야 합니다(20페이지의 “적외선 통신 영역” 참조).
- 서라운드 사운드 효과는 음악 CD와 같이 비디오를 통합하지 않은 음원에서는 얻을 수 없습니다.
- 본 시스템은 대다수 일반인에게 보통 수준의 HRTF*를 시뮬레이트합니다. 그러나 HRTF는 개인에 따라 다르므로 그 효과도 개인마다 다를 수 있습니다.

* Head Related Transfer Function

추가 헤드폰으로 즐기기

본 시스템에서는 추가적인 MDR-IF4000 무선 적외선 헤드폰(별매품)을 사용하여 동시에 두 사람 이상이 무선으로 서라운드 사운드를 즐길 수 있습니다.

본 시스템의 프로세서를 사용하여 추가 헤드폰을 충전하십시오.

* 적외선 통신 영역 내에서 사용 가능한 헤드폰의 수에는 제한이 없습니다.

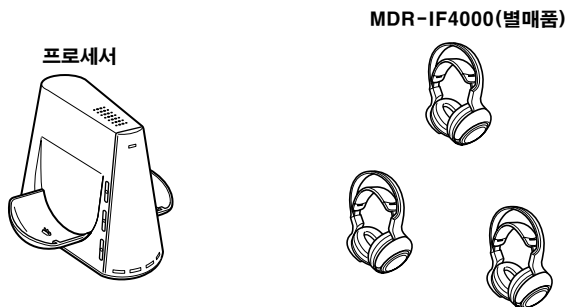

주의점

- 충전하는 동안 프로세서는 자동으로 꺼집니다. 다른 헤드폰을 사용할 때에는 이 헤드폰들을 프로세서에서 분리하십시오.
- 본기에서는 디지털 적외선 전송 시스템을 사용하기 때문에 무선 적외선 아날로그 헤드폰(MDR-IF3000 등)은 사용할 수 없습니다.
- 적외선 전송 방식이 다르기 때문에 본기는 MDR-DS8000과 호환되지 않습니다. MDR-IF8000은 사용할 수 없습니다.

이어 패드 교체하기

이어 패드는 교체가 가능합니다. 이어 패드가 더러워지거나 낡아 떨어지면 아래 그림과 같이 교체하십시오. 이어 패드는 시중에서 판매되지 않습니다. 본 시스템을 구입한 상점이나 가까운 Sony 판매점에서 교체품을 주문하실 수 있습니다.

1 낡은 이어 패드를 잡아당겨 분리합니다.

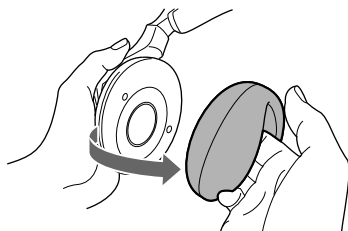

2 새 이어 패드를 하우징 주위에 끼웁니다.

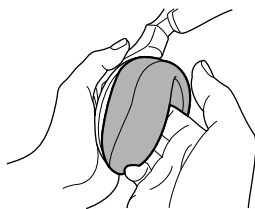

문제 해결

본 헤드폰 시스템을 사용하면서 문제가 발생할 경우 다음 확인 목록을 사용하십시오. 문제가 계속되면 가까운 Sony 판매점에 문의하여 주십시오.

증상	원인 및 해결 방법
사운드가 들리지 않는다	<ul style="list-style-type: none"> ➔ 프로세서와 AV 컴포넌트 사이의 연결을 확인합니다. ➔ 디지털 입력을 선택할 때 실수로 신호가 디지털 출력 단자로 입력되고 있지 않은지 확인합니다. ➔ 디지털 입력을 선택할 때 연결된 AV 컴포넌트의 광 디지털 출력이 "컴"으로 설정되었는지 확인합니다. ➔ 프로세서에 연결된 AV 컴포넌트를 켜고 재생을 시작합니다. ➔ 프로세서의 INPUT SELECT 스위치가 듣고자 하는 컴포넌트로 설정되어 있는지 확인합니다. ➔ 헤드폰 단자를 사용하는 AV 컴포넌트에 프로세서를 연결한 경우 연결된 AV 컴포넌트의 음량 레벨을 높입니다. ➔ 헤드폰을 바르게 쓰고 있는지 확인합니다. ➔ 헤드폰 음량을 높입니다. ➔ 음소거 기능이 활성화되어 있습니다. <ul style="list-style-type: none"> • 프로세서와 헤드폰 사이에 장애물이 있는지 확인합니다. • 헤드폰을 프로세서 가까이에서 사용합니다. • 프로세서의 위치나 각도를 변경합니다. • 플라즈마 표시장치가 너무 가까이 놓여 있을 경우 시스템을 멀리 떨어뜨려 놓습니다. ➔ 헤드폰의 POWER 표시등이 희미하거나 깜박이거나 꺼집니다. 또는 사운드가 왜곡되거나 때때로 들리지 않습니다. <ul style="list-style-type: none"> • 충전식 배터리가 다 되었으면 배터리를 충전하거나 알카라인 배터리를 새 것으로 교체합니다. 배터리를 충전한 후에도 여전히 POWER 표시등이 꺼져 있으면 헤드폰을 Sony 판매점으로 가져오십시오. ➔ DTS를 지원하지 않는 DVD 플레이어에서 DTS 오디오 트랙을 재생하려고 합니다. <ul style="list-style-type: none"> • DTS를 지원하는 DVD 플레이어를 사용하거나 Dolby Digital 또는 PCM 오디오 트랙을 선택하십시오. ➔ DVD 플레이어(게임기 포함)의 DTS 디지털 출력 설정이 "OFF" 일 때 DTS로 기록된 DVD를 재생하고 있습니다. <ul style="list-style-type: none"> • DVD 플레이어의 사용설명서를 참조하여 DTS 디지털 출력 설정을 "ON" 으로 변경하십시오. ➔ DVD 플레이어(게임기 포함) 및 프로세서가 아날로그 연결 상태일 때 DTS로 기록된 DVD를 재생하고 있습니다. <ul style="list-style-type: none"> • 디지털 연결 방식을 사용하십시오. (아날로그 사운드는 DVD 플레이어에서 출력되지 않을 수 있습니다.) ➔ 또 다른 프로세서나 송신기가 있을 경우 동시에 2대 이상의 프로세서나 송신기를 사용하고 있지 않은지 확인합니다. <ul style="list-style-type: none"> • 다른 프로세서나 송신기를 끄거나, 다른 프로세서나 송신기의 영향을 받지 않는 장소로 이동하십시오.

(계속)

증상

원인 및 해결 방법

사운드가 왜곡되거나 때때로 들리지 않는다 (가끔 잡음도 들림) → 헤드폰의 POWER 표시등이 희미하거나 깜박이거나 꺼집니다. 또는 사운드가 왜곡되거나 때때로 들리지 않습니다.

- 충전식 배터리가 다 되었으면 배터리를 충전하거나 알카라인 배터리를 새 것으로 교체합니다. 배터리를 충전한 후에도 여전히 POWER 표시등이 꺼져 있으면 헤드폰을 Sony 판매점으로 가져오십시오.
- 프로세서와 헤드폰 사이에 장애물이 있는지 확인합니다.
- 손이나 머리카락으로 적외선 센서를 가리지 않았는지 확인합니다.
- 햇빛이 매우 강한 창문 옆에서 헤드폰을 사용할 경우 커튼/블라인드를 쳐서 직사광선을 차단하거나 햇빛에서 멀리 떨어진 곳에서 헤드폰을 사용하십시오.
- 프로세서의 위치나 각도를 변경합니다.
- 아날로그 입력을 선택한 경우에는 프로세서의 ATT 스위치를 "-8dB"로 바꿉니다.
- 헤드폰 단자를 사용하는 AV 컴포넌트에 프로세서를 연결한 경우 연결된 AV 컴포넌트의 음량 레벨을 낮춥니다.
- DTS 오디오 소스를 사용할 경우 프로세서의 EFFECT 스위치를 "CINEMA" 또는 "MUSIC" 모드로 설정합니다(17, 18페이지).

사운드가 낮게 들린다 → 아날로그 입력을 선택한 경우에는 프로세서의 ATT 스위치를 "0dB"로 바꿉니다.

- 헤드폰 단자를 사용하는 AV 컴포넌트에 프로세서를 연결한 경우 연결된 AV 컴포넌트의 음량 레벨을 높입니다.
- 헤드폰 음량을 높입니다.

시끄러운 배경 잡음이 들린다 → 헤드폰 단자를 사용하는 AV 컴포넌트에 프로세서를 연결한 경우 연결된 AV 컴포넌트의 음량 레벨을 높입니다.

- 헤드폰의 POWER 표시등이 희미하거나 깜박이거나 꺼집니다. 또는 사운드가 왜곡되거나 때때로 들리지 않습니다.
- 충전식 배터리가 다 되었으면 배터리를 충전하거나 알카라인 배터리를 새 것으로 교체합니다. 배터리를 충전한 후에도 여전히 POWER 표시등이 꺼져 있으면 헤드폰을 Sony 판매점으로 가져오십시오.
- 플라스마 표시장치가 너무 가까이 놓여 있을 경우 시스템을 멀리 떨어뜨려 놓습니다.

소리가 멈춘다 → 신호가 10분 이상 입력되지 않으면 프로세서는 신호 전송을 중단합니다.

- 프로세서의 ATT 스위치를 "0dB"로 설정합니다.
- 헤드폰 단자를 사용하는 AV 컴포넌트에 프로세서를 연결한 경우 연결된 AV 컴포넌트의 음량 레벨을 높입니다.

서라운드 사운드 효과를 얻을 수 없다 → 프로세서의 EFFECT 스위치를 "CINEMA" 또는 "MUSIC" 모드로 설정합니다(17, 18페이지).

- 재생되는 오디오가 멀티채널 신호가 아닙니다.
- 서라운드 효과는 모노 음원에 대해 작동하지 않습니다.

DOLBY DIGITAL 표시등이 켜지지 않는다 → DVD 플레이어(게임기 포함)의 디지털 오디오 출력 설정이 "PCM"으로 설정되어 있을 수 있습니다.

- DVD 플레이어의 사용설명서를 참조하여 내장 Dolby Digital 디코더가 있는 컴포넌트 사용을 위해 설정("Dolby Digital/PCM" 또는 "Dolby Digital" 등)을 변경하십시오.
- 재생 신호가 Dolby Digital 형식으로 기록되지 않았습니다.
- 재생 중인 캡처의 오디오가 Dolby Digital 신호가 아닙니다.

증상	원인 및 해결 방법
DOLBY PRO LOGIC II 표시등이 켜지지 않는다	<ul style="list-style-type: none"> → 프로세서의 EFFECT 스위치가 “OFF” 로 설정되어 있습니다. → 아날로그 입력 신호, 디지털 입력 PCM 신호, Dolby Digital 2 채널 신호 또는 MPEG-2 AAC 2채널 신호가 입력되지 않았습니다.
DOLBY PRO LOGIC II 표시등이 켜지지 않는다	<ul style="list-style-type: none"> → 프로세서의 EFFECT 스위치가 “CINEMA” 또는 “MUSIC” 모드로 설정되어 있습니다. → 아날로그 입력 신호, 디지털 입력 PCM 신호, Dolby Digital 2 채널 신호 또는 MPEG-2 AAC 2채널 신호가 입력되어 있습니다.
DTS 표시등이 켜지지 않는다	<ul style="list-style-type: none"> → DVD 플레이어(케임기 포함)의 DTS 디지털 출력 설정이 “OFF” 로 설정되어 있습니다. <ul style="list-style-type: none"> • DVD 플레이어의 사용설명서를 참조하여 DTS 디지털 출력 설정을 “ON” 으로 변경하십시오. → 재생 신호가 DTS 형식으로 기록되지 않았습니다. → 재생 중인 캡처의 오디오가 DTS 신호가 아닙니다. → DVD 플레이어가 DTS 형식을 지원하지 않습니다. <ul style="list-style-type: none"> • DTS를 지원하는 DVD 플레이어를 사용하십시오.
MPEG-2 AAC 표시등이 켜지지 않는다.	<ul style="list-style-type: none"> → 재생 신호가 MPEG-2 AAC 형식으로 녹음되지 않았습니다.
배터리를 충전할 수 없다	<ul style="list-style-type: none"> → CHG 표시등이 켜져 있는지 확인합니다. 표시등이 켜져 있지 않으면 CHG 표시등이 켜지도록 헤드폰을 프로세서에 올바르게 놓습니다. → 건전지가 장착되어 있습니다. <ul style="list-style-type: none"> • 제공된 충전식 니켈-메탈수소 배터리를 넣습니다. → 제공된 충전식 배터리가 아닌 다른 배터리가 장착되어 있습니다. <ul style="list-style-type: none"> • 제공된 충전식 니켈-메탈수소 배터리를 넣습니다.
CHG 표시등이 켜지지 않는다.	<ul style="list-style-type: none"> → 헤드폰을 프로세서에 올려 놓은 이후 내장 타이머로 충전을 진행하는 동안에는(약 16시간) CHG 표시등이 켜진 상태로 유지됩니다.
적외선 신호 방출이 멈추지 않는다 (프로세서의 INPUT SELECT 스위치가 “ANALOG” 로 설정되어 있을 경우)	<ul style="list-style-type: none"> → 연결된 아날로그 컴포넌트에서 신호 노이즈가 출력됩니다. <ul style="list-style-type: none"> • 연결된 아날로그 컴포넌트의 플러그를 뽑거나 프로세서의 INPUT SELECT 스위치를 “DIGITAL”로 설정하고 DIGITAL IN 단자에 연결된 컴포넌트의 재생이 멈추었는지 확인합니다.
광 디지털 출력의 신호가 없다	<ul style="list-style-type: none"> → 프로세서 전원이 공급되지 않습니다. <ul style="list-style-type: none"> • 프로세서를 전원에 연결합니다. → 광 입력 단자에 연결된 외부 디지털 장치에서 사운드가 재생되지 않습니다. <ul style="list-style-type: none"> • 외부 장치가 재생되는지 확인합니다.
디지털 입력을 사용할 때 이중 언어 사운드를 선택할 수 없다. (MAIN과 SUB가 동시에 들릴 수 있음.)	<ul style="list-style-type: none"> → 아날로그 출력을 LINE IN 단자에 연결하고 연결된 컴포넌트에서 사운드를 선택하십시오.

주의할 점

안전에 대하여

- 헤드폰을 떨어뜨리거나 부딪치거나 그 밖에 헤드폰 또는 프로세서에 강한 충격을 주지 마십시오. 제품이 손상될 수 있습니다.
- 본 시스템의 부품을 분해하거나 열려고 시도하지 마십시오.

전원 및 보관에 대하여

- 장시간 시스템을 사용하지 않을 때에는 AC 전원 어댑터를 콘센트에서 빼 놓으십시오. 플러그를 뽑을 때에는 AC 전원 어댑터를 잡으십시오.
코드를 잡아당기지 마십시오.
- 다음 장소에는 시스템을 보관하지 마십시오.
 - 직사광선에 노출된 곳, 히터 근처 또는 기타 온도가 너무 높은 곳
 - 더러운 곳
 - 고르지 않거나 경사진 표면
 - 심한 진동에 노출된 곳
 - 욕실 또는 기타 습도가 높은 곳

헤드폰에 대하여

조심스럽게 취급

음량이 너무 높으면 사운드가 헤드폰 밖으로 새어 나갑니다. 주위 사람들을 방해할 만큼 음량을 너무 높이지 않도록 주의하십시오. 시끄러운 장소에서 헤드폰을 사용할 때에는 음량을 낮게 하는 경향이 있습니다. 그러나 안전상 주변 소리를 들을 수 있을 만한 수준으로 음량을 유지하는 것이 좋습니다.

클리닝에 대하여

땀은 증성세제로 살짝 적신 부드러운 헝겊을 사용합니다. 시너, 벤젠 또는 알코올과 같은 용해제는 사용하지 마십시오. 제품 표면이 손상될 수 있습니다.

제품이 파손될 경우

- 제품이 파손되거나 본기 내부에 이물질이 들어갔을 경우 즉시 전원을 끄고 가까운 Sony 판매점에 문의하여 주십시오.
- 시스템을 Sony 판매점에 가져올 때에는 반드시 헤드폰과 프로세서를 모두 가져오십시오.

주요 제원

디지털 서라운드 프로세서 (DP-IF4000)

디코더 기능	Dolby Digital Dolby Pro Logic II DTS MPEG-2 AAC
가상 서라운드 기능	OFF CINEMA MUSIC
압축 기능	OFF ON
변조 방식	DQPSK-IM
2차 반송파 주파수	3.75 MHz
전송 거리	전방 약 7 m
전송 범위	12 - 24,000 Hz
왜곡률	1% 이하(1 kHz)
오디오 입력	광 디지털 입력 (직사각형 유형) × 1 아날로그 입력(왼쪽/오른쪽 핀 단자) × 1
오디오 출력	광 디지털 출력 (직사각형 유형) × 1
필요 전원	DC 9 V(제공된 AC 전원 어댑터에서 공급)
외형치수	약 160 × 160 × 200 mm (가로/세로/두께)
중량	약 400 g

무선 스테레오 헤드폰(MDR-IF4000)

재생 주파수 범위	10 - 22,000 Hz
필요 전원	충전식 니켈-메탈수소 배터리(부속품) 또는 시판용 알카라인 배터 리(AAA 사이즈)
중량	약 300 g(제공된 충전 식 니켈-메탈수소 배터 리 포함)

부속품

- AC 전원 어댑터(9 V) (1)
- 충전식 니켈-메탈수소 배터리 BP-HP550(최소 550 mAh) (2)
- 광 디지털 연결 케이블(직사각형 광 플러그 ↔ 직사각형 광 플러그, 1.5 m) (1)
- 사용설명서 (본 설명서)(1)

권장 부속품

- 광 디지털 연결 케이블
POC-15AB(1.5m)(미니 플러그 ↔ 직사각형 플러그)

디자인 및 주요 제원은 예고 없이 변경될 수 있습니다.

<http://www.sony.net/>

Printed in Malaysia
